

HAUPTKATALOG 2026

mälzer dental



FLEXIBEL. KOMPATIBEL. PASSGENAU.

 **ADESSOSPLIT**
GLEICHSCHALTUNG

 **CORSOART**
ARTIKULATOREN

 **CORSOFIX**
GESICHTSBÖGEN

 **ARTIDISC**
ARTIKULATIONSPLATTEN

 **DIVARIO**
MODELLSYSTEM

 **DIVARIO 3D**
DIGITALE MODELLHERSTELLUNG

Inhaltsverzeichnis



Mälzer Dental

Ihre Ansprechpartner	4-5
Onlineshop & Leasing	6-7
Vertrieb & Service.....	8
SEPA Lastschriftverfahren.....	126
Servicehotline, AGBs, Rücksendungen & rechtliche Hinweise	127

Artikulatoren

CORSOART ® Artikulatoren.....	10-15
CORSOART ® Zubehör.....	16-17
Eingipsartikulatoren	18-19
Artikulatorerhöhungen	20



Gleichschaltung

ADESSOSPLIT ® System & Zubehör	22-31
Anleitung: Durchführung der Gleichschaltung	28
Anleitung: Lösen der Gleichschaltung	29
Splitex® System & Zubehör.....	32-37
KaVo® System & Zubehör.....	38-39
Quicksplit® System & Zubehör.....	40-41



Registrierung

CORSOFIX ® Gesichtsbögen & Zubehör	44-48
Anleitung: CORSOFIX ® Gesichtsbögen	49
Übertragungsstand & Kalottenträger ADESSOSPLIT ®	50
Übertragungsstand & Kalottenträger Splitex®	51
Anleitung: Übertragungsstand	52
Übertragungsschlitten CORSOFIX ® A & Rotofix.....	53
Transferstand CORSOFIX ® S & SAM® AXIOMATIC®	54
Anleitung: Übertragung	55



Modellherstellung

DIVARIO ® Modellsystem	58-60
DIVARIO ® Pinbohrgerät.....	61
DIVARIO ® Sockelplatten	62-63
DIVARIO ®3D Kleber-Set	64-65
Anleitung: DIVARIO ®3D Kleber-Set	65
DIVARIO ® Sockelplatten Individuell	66
DIVARIO ® Splitcast- & Positionierungsplatten & Bohrer	67
DIVARIO ® Plattenaufnahmen	68
DIVARIO ® Pins & Putty	69
DIVARIO ® Abdruckträger L & Schleifbänder/-träger.....	70
DIVARIO ® Sockelmanschetten	71
Anleitung: DIVARIO ® Modellsystem	72-73
Diamantsägeblätter	74



Diamanttrennscheiben & Fräser	75
Sekundenkleber	76
Distanzlack & Stumpfprotector	77
Splitcast-Technik	78-79
Sockelformer	80
Gewebeschleifbänder & Pflege- & Trennspray	81
Zahnfleischmaske	82

Filtertechnik

Harnisch & Rieth	84	Zubler & Renfert®	87
Freuding & KaVo®	85	Erio, Degussa® & Amann Girrbach.....	88
Wassermann®	86		



Gusstechnik

Tiegel.....	90-91
Legierungen	92-94



Schleif- & Poliersysteme

Motyl Trennscheiben	96-97
ATN Fräser & Parallelfäser	98-100
Mandrells	100
Telefix Schleifpapierträger & Schleifpapier	101
Polierer	102-105
Zirkonstar Zirkon Polierer.....	103
Polierbürsten & Schwabbel.....	106-108
Polierbürsten & Schwabbel Poliermotor	109-112



Sonstiges Dentalzubehör

Polifix Gel	114	Polierpasten	120-121
Handschuhe	115	DIGI Scanspray & Reinigungskonzentrat.....	122
Brennstabilisierungspaste.....	116	Löffelmaterial.....	123
Okklusionsspray	117	Adhesive Cleaner Bio & Hochdruckdüse.....	124
AS-Töpfchen.....	118	Dental Cleaner	125
Teleskopzangen	119		



Wir sind für Sie da.

IHRE ANSPRECHPARTNER



Carsten Althaus
Geschäftsführer



Damian Kalisz
Vertriebsleiter



Jessica Bandt
Service & Vertrieb



Anne Chafahi
Service & Vertrieb Export



Maren Unterburg
Service & Vertrieb



Kerstin Sohst
Buchhaltung



Henning Schnelle
Service & Support 3D



Marleen Busse
Marketing



Arne Hayek
Lager & Logistikleiter



Rainer Brinkmann
Lager & Logistik

IHRE ANSPRECHPARTNER



Anna Kran
stellvertr. Vertriebsleiterin
Tel.: +49 (0)172 / 36 39 995
PLZ-Gebiete: 29-34, 37-38,
48-49



Sylvester Kalisz
Verkaufsberater
Tel.: +49 (0) 172 / 40 52 937
PLZ-Gebiete: 40-42, 44-47,
50-59



Kim Halastra
Verkaufsberater
Tel.: +49 (0) 172 / 15 74 633
PLZ-Gebiete: 20-34, 37-38,
48-49



Hinrich Wohlrab
Verkaufsberater
Tel.: +49 (0)172 / 71 06 193
PLZ-Gebiete: 10, 12-16



Claus Bahrenburg
Verkaufsberater
Tel.: +49 (0)172 / 52 64 022
PLZ-Gebiete: 21, 26-29



Heiko Müller
Verkaufsberater
Tel.: +49 (0) 171 / 49 02 572
PLZ-Gebiete: 55-57, 60-61,
63-65



Berthold Melzer
Verkaufsberater
Tel.: +49 (0)172 / 63 94 181
PLZ-Gebiete: 55, 66-69, 76



Jürgen Baumann
Verkaufsberater
Tel.: +49 (0)173 / 90 82 127
PLZ-Gebiete: 70-75, 87-89



Markus Goepp
Verkaufsberater
Tel.: +49 (0)172 / 98 99 705
PLZ-Gebiete: 82-85, 93-94

Der Mälzer Dental Onlineshop

Wir bieten Ihnen alle Komponenten, die für einen reibungslosen Arbeitsablauf notwendig sind – made in Germany. Bei uns finden Sie innovative Lösungen, wie 3D Drucker und weitere digitale Komponenten, genauso wie die gesamte Produktpalette für den analogen Bereich der Dentaltechnik.

Zusätzlich überraschen wir Sie regelmäßig mit attraktiven Sonderpreisen und wechselnden Aktionsangeboten.

Schauen Sie sich um!



Besuchen Sie uns unter:
www.maelzer-dental.de

Schnell & Einfach!

Bestellen Sie rund um die Uhr!

Der **Mälzer Dental** Onlineshop bietet die Möglichkeit, durch viele kundenfreundliche Funktionen, Ihre persönlichen Bestseller Artikel schnell nachzubestellen und neue Produkte zu entdecken.

Sichern Sie sich 5% Rabatt – dauerhaft!

Für Bestellungen über unseren Webshop gewähren wir Ihnen 2% Onlinerabatt extra.¹

Zahlen Sie Ihre Bestellungen per Bankeinzug und sichern Sie sich 3% Skonto auf jede Rechnung.²

¹ Gilt vorerst nur im Jahr 2024.

² Gilt nur für Bestellungen bei dauerhafter Zahlungsweise per Bankeinzug. Das Formular für das SEPA-Basis-Lastschriftmandat finden Sie auf Seite 130 in unserem Katalog.

Testen Sie unser 0%-Leasing!

Sie bekommen von uns alles, was Sie für Ihre dentale Zukunft brauchen. Eine moderne und innovative Ausrüstung und individuelle Lösungen – zum 0%-Leasing und ohne Anzahlung. Nutzen Sie die Chance und gestalten Sie Ihren Arbeitsalltag noch effizienter.

?! Rechenbeispiel 0%-Leasing



Leasingsumme: 6.000,00 €

Laufzeit: 48 Monate

Rate: 125,00 € monatlich, nach 48 Monaten Übernahme der Ware ohne Schlussrate

Ihre Vorteile auf einen Blick:

- 0% Zinsen
- diverse Laufzeitmodelle von 36, 48 oder 60 Monaten (AfA abhängig)
- Leasingraten steuerlich voll absetzbar
- keine Liquiditätseinbußen

Abhängig von Bonitätsprüfung über unseren Finanzpartner MMV Leasing

So wird's gemacht...

Diese Symbole weisen in dem Katalog auf praktische Tipps hin. Sie zeigen Anwendungsbereiche und schnelle Lösungsmöglichkeiten, erklären und verdeutlichen Zusammenhänge von Praxis, Präzision und Wirtschaftlichkeit.

 **Und so einfach geht's...**

 **Schnell & unkompliziert...**

 **Gut zu wissen...**

Made in Germany.

Der Großteil der Produktionsstätten befindet sich heutzutage im Ausland. Kosten werden eingespart und Produkte rund um die Welt gefahren - ungeachtet von Ökobilanz und Nachhaltigkeit.

Für die **Mälzer Dental GmbH & Co. KG** ist das keine Option: Kurze Produktions- und Lieferwege ermöglichen ein günstiges Preis-Leistungs-Verhältnis und die Produktionsstätten vor Ort sichern die Voraussetzung, absolut hochwertige Qualität garantieren zu können.

Hochwertige Produkte made in Germany – und das zu fairen Preisen: Das ist **Mälzer Dental**.



Vertrieb & Service

1. Individuelle Beratung – rufen Sie uns an oder vereinbaren einen Termin mit unserem Außendienst
2. Bei Bestellungen bis 12:00 Uhr von Montag bis Freitag verlässt die Ware noch am gleichen Tag unser Haus und wird in der Regel am darauffolgenden Werktag zugestellt (innerhalb Deutschlands)
3. Der Versand erfolgt an Endabnehmer, zzgl. Porto, Versicherung und Verpackung
4. Alle Preisangaben sind Nettopreise. Die derzeit jeweils gültige Mehrwertsteuer wird separat ausgewiesen
5. Mengenrabatte auf Anfrage
6. 2% Rabatt, wenn die Bestellung über den Onlineshop aufgegeben wird und weitere 3% Skonto bei Bankeinzug
7. Umtausch und Rückgabe nach Absprache innerhalb von 10 Werktagen nach Warenerhalt
8. Wir helfen Ihnen bei der Suche von schwer auffindbaren Geräten oder Materialien
9. Sonderanfertigungen auf Wunsch möglich
10. Unsere allgemeinen Geschäftsbedingungen finden Sie am Katalogende
11. Weitere Informationen zu den Produkten sowie Gebrauchsanweisungen als Download finden Sie im Onlineshop unter www.maelzer-dental.de
12. Preisirrtümer und Druckfehler vorbehalten



Artikulatoren

CORSOART® Artikulatoren

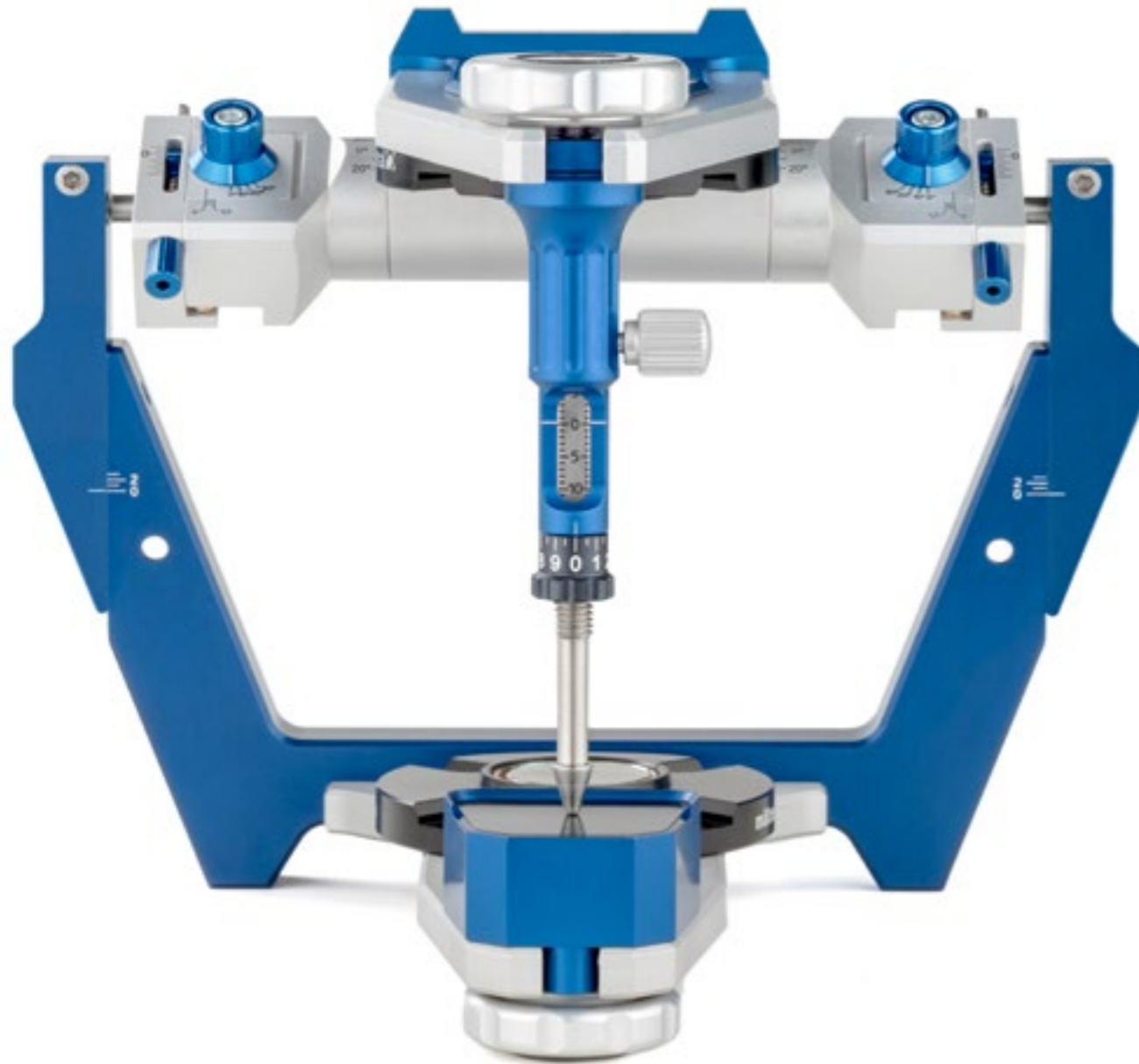

Vorteile

- Volle Kompatibilität in Bezug auf Baumaß, Bezugsebenen und Bonwill-Dreieck von 110 mm Seitenlänge
- Präzise und stabil durch Vollmetallbauweise aus Aluminium
- Bennettwinkel & Kondylenbahn verstellbar
- Immediate Side Shift Funktion (ISS)
- Zentrik-Schnellverschluss
- Leichte Handhabung durch geringes Eigengewicht von unter 650 g
- Gleichschaltung über **ADESSOSPLIT®** oder Splitex®
- Schnelle Bonwill-Dreieck-Bestimmung durch Fix-Klick im Frontzahnführungsstifthalter
- Personalisierung der Wechselplatte per Lasergravur
- Gutes Preis-Leistungs-Verhältnis

Im Detail



Fix-Klick



Zentrik-Schnellverschluss & Immediate Side Shift Funktion (ISS)



Voll einstellbare Kondyle des CORSOART® BKR



Individuelle Personalisierung des Artikulators durch Laserverfahren



Kippstütze 45°



Bennett- & Kondylenverstellung



Zentrik-Schnellverschluss des CORSOART® BKR

Volle Kompatibilität...

Die NON-Arcon und Arcon Artikulatoren Serie **CORSOART®** besticht in ihrer Bauweise durch absolute Kompatibilität zu den Artikulatoren der Hersteller Amann GIRRbach & SAM®.

Mehr als ein Artikulator

Kompatibel, präzise und zuverlässig, so lautet der Anspruch an die Artikulatoren-Serie **CORSOART®** von **Mälzer Dental**.

Die hohen Anforderungen sowie die volle Kompatibilität mit den Artikulatoren-Serien der Hersteller Amann GIRRbach und SAM®, waren die entscheidenden Faktoren bei der Entwicklungsarbeit. Das Ergebnis sind die **CORSOART®** Artikulatoren – leicht, präzise und einfach in ihrer Handhabung.

Präzision in Bewegung – zukunftsweisend in Form, Funktion und Stabilität!

Baugleich mit Artex® Carbon Serie 126 mm



AC-Line Artikulatoren

- Zentrik-Schnellverschluss
- Bonwill-Dreieck-Bestimmung durch Fix-Klick
- Bennettwinkel verstellbar 0–25°
- Frontzahnführungsstift von -5 bis +10 mm verstellbar
- Frontzahnführungsteller 0°
- Inklusive Inzisalnadel
- Inklusive abnehmbarer Kippstütze
- Inklusive Stützstift
- Lieferung ohne Gleichschaltungssystem

Zubehör
ONLINE
verfügbar

Im
LEASING
möglich



Gut zu wissen...

Alle CORSOART® AC-Linie Artikulatoren sind auch mit den Plattensets verwendbar für Splitex® kombinierbar.



Illustration	Abb.	Art.-Nr.	Modell	Bauweise	Farbe	Bauhöhe	Kondylenbahnneigung fix 35°	Kondylenbahnneigung verstellbar -15° bis +60°	Immediate Side Shift Funktion (ISS) von 0–1,2 mm pro Seite	Protrusion 0–6 mm	Retrusion 0–2 mm	Distraction 0–3 mm	VE	Preis pro VE
	1	[12200]	Modell B	Non-Arcon	●	126 mm	■	–	–	–	–	–	1 Stück	359,00 €
	2	[12210]	Modell BK	Non-Arcon	●	126 mm	–	■	–	–	–	–	1 Stück	459,00 €
		[12211]	Modell BKS	Non-Arcon	●	126 mm	–	■	■	–	–	–	1 Stück	545,00 €
	3	[12212]	Modell BKR	Arcon	●	126 mm	–	■	■	■	■	■	1 Stück	998,00 €

Gut zu wissen...

Bis auf Abb. 3 alle Modelle auch als CORSOART® A-Line in der Bauhöhe 116 mm erhältlich. Einige Artikulatoren auf Anfrage auch in ● erhältlich.



Video Non-Arcon-Geräte
QR-Code scannen!



Video Arcon-Geräte
QR-Code scannen!

Baugleich mit der SAM[®] 2P Serie 121 mm



S-Line Artikulatoren

- Zentrik-Schnellverschluss
- Bonwill-Dreieck-Bestimmung durch Fix-Klick
- Bennettwinkel verstellbar 0–25°
- Frontzahnführungsstift von -5 bis +10 mm verstellbar
- Frontzahnführungsteller 0°
- Inklusive abnehmbarer Kippstütze
- Inklusive Stützstift
- Lieferung ohne Gleichschaltungssystem

Zubehör
ONLINE
verfügbar

Im
LEASING
möglich

Gut zu wissen...

Alle CORSOART® S-Linie Artikulatoren sind auch mit den Plattensets verwendbar für Splitex®, AXIOSPLIT® und Quicksplit® kombinierbar.



1



2

Illustration	Abb.	Art.-Nr.	Modell	Bauweise	Farbe	Bauhöhe	Kondylenbahnneigung fix 35°	Kondylenbahnneigung verstellbar -15° bis +60°	Immediate Side Shift Funktion (ISS) von 0–1,2 mm pro Seite	Protrusion 0–6 mm	Retrusion 0–2 mm	Distraction 0–3 mm	VE	Preis pro VE
	1	[12300]	Modell B	Non-Arcon	●	121 mm	■	–	–	–	–	–	1 Stück	390,00 €
	2	[12310]	Modell BK	Non-Arcon	●	121 mm	–	■	–	–	–	–	1 Stück	489,00 €



Microverstellbares Frontzahnführungsstift-Set

→ Hochpräzise und feine Einstellung möglich

Zubehör
ONLINE
verfügbar



Art.-Nr.	Abb.	verwendbar für	Farbe	VE	Preis pro VE
[12146]	1	CORSOART® A-Line und Artex® Artikulator 116 mm	●	1 Stück	128,95 €
[12246]	2	CORSOART® AC-Line und Artex® Carbon Artikulator 126 mm	●	1 Stück	128,95 €
[12346]	3	CORSOART® S-Line und Artikulatoren SAM® 2P / SAM® 3	●	1 Stück	128,95 €

Und so einfach geht's...

Der **microverstellbare Frontzahnführungsstift** kann gemäß des Okklusionsprotokolls individuell in Zehntelschritten fein justiert werden. Diese exakte Einstellmöglichkeit ist unverzichtbar, da bereits Abweichungen von ein bis zwei Zehnteln zu erheblichen Dysfunktionen innerhalb des Kauorgans führen können.

Der **microverstellbare Frontzahnführungsstift** kann bei allen zahntechnischen Restaurationen verwendet werden, wie z.B. der Erstellung von Aufbisschienen. Er ist hochpräzise und fein in seinen Einstellmöglichkeiten und dabei absolut kompatibel mit den Artikulatoren der Hersteller Amann Girrbach und SAM®.



Frontzahnführungsstift

→ Verwendbar für CORSOART® AC-Line, Artex® und Artex® Carbon



Art.-Nr.	Abb.	verwendbar für	VE	Preis pro VE
[12241]	-	CORSOART® AC-Line	1 Stück	29,95 €
[10186]	1	Artex® 116 mm und Artex® Carbon 126 mm Lieferung ohne Inzisalnadel (Art.-Nr. 12408)	1 Stück	35,00 €



Wechselplatte „Individual“

→ Individuelle Gestaltung einer Wechselplatte



Art.-Nr.	Arbeitsschritte	VE	Preis pro VE
[LAS-100]	Vektorisieren der Kundendaten in das DXF-Format	1 Datei	auf Anfrage
[LAS-200]	Kalibrierung des Lasers (nur in Verbindung mit DXF-Daten)	1 Laserauftrag	40,00 €
[LAS-300]	Lasergravur des Kundenlogos	1 Stück	16,95 €

Und so einfach geht's...

Für Ihre **individuell gestaltete Wechselplatte** benötigen wir Ihr Logo als DXF-Datei oder mindestens in vektorisierter Form. Zudem sollte das Logo in schwarz-weiß oder Halbton-Grafik angelegt sein.

Wenn Sie sich nicht sicher sind, ob Ihr Logo diesen Voraussetzungen entspricht, das Logo nur als JPG-, GIF- oder PNG-Datei vorliegt, dann können wir dies gerne für Sie von unserem Grafiker überprüfen und ggf. vektorisieren und in eine DXF-Datei konvertieren lassen.

Senden Sie uns einfach Ihre Logodaten und wir kümmern uns um den Rest!



Eingipsartikulatoren inklusive Plattenset

- Schützt Artikulatoren vor Wasser und Gipsschmutz
- Fixiert Zentrik und Vertikalhöhe durch starre Scharniere bzw. Inzisaltift
- Durch einen herausdrehbaren Magneten im Oberteil wird die Modellentnahme erleichtert
- Positionsfixierung und Gipsexpansionsstopp im Oberteil durch die Feststellschraube

Zubehör
ONLINE
verfügbar

Im
LEASING
möglich



Illustration	Abb.	Art.-Nr.	Plattenset	verwendbar für	Farbe	Bauhöhe	VE	Preis pro VE
	1	[10011]	ADESSOSPLIT®	CORSOART® A-Line und Artex®		116 mm	1 Stück	469,00 €
		[10012]		CORSOART® AC-Line und Artex® Carbon		126 mm	1 Stück	469,00 €
		[10140]		CORSOART® S-Line und SAM® 2P / SAM® 3		121 mm	1 Stück	469,00 €
	2	[10011-S]	verwendbar für Splitex®	CORSOART® A-Line und Artex®		116 mm	1 Stück	469,00 €
		[10012-S]		CORSOART® AC-Line und Artex® Carbon		126 mm	1 Stück	469,00 €
	3	[10140-QSP]	verwendbar für Quicksplit®	CORSOART® S-Line und SAM® 2P / SAM® 3		121 mm	1 Stück	458,00 €
	4	[10140-AXP]	verwendbar für AXIOSPLIT®	CORSOART® S-Line und SAM® 2P / SAM® 3		121 mm	1 Stück	458,00 €

Artikulatorerhöhungen

→ Zur Erhöhung von Artikulatoren auf andere Bauhöhen



Art.-Nr.	Abb.	verwendbar für	Farbe	VE	Preis pro VE
[10046]	1	Artex® 116 mm auf Carbon-Version 126 mm inkl. FZR-Stift und 2 Madenschrauben	●	1 Set	99,00 €
[10048]	2	Artex® Arcon Serie 116 mm auf Carbon-Version 126 mm inkl. FZR-Stift und 2 Schrauben	●	1 Set	109,00 €
[10186-C]	3	FZR-Stift für Artikulatorerhöhung für Art.-Nr.: 10046 & 10048	●	1 Stück	28,00 €
[10050-C]	-	Artex® Eingipsartikulator 116 mm auf Carbon-Version 126 mm	●	1 Set	109,00 €
[10045]	4	SAM® 109 mm auf SAM® 2P Version 121 mm	●	1 Set	71,00 €

✓ Schnell & unkompliziert...

Mit der **Artikulatorerhöhung** (Art.-Nr. 10046) von **Mälzer Dental** können die schwarz-weißen 116 mm Artex® Artikulatoren mit wenigen Handgriffen auf die Bauhöhe von 126 mm des Artex® Carbon umgebaut werden.

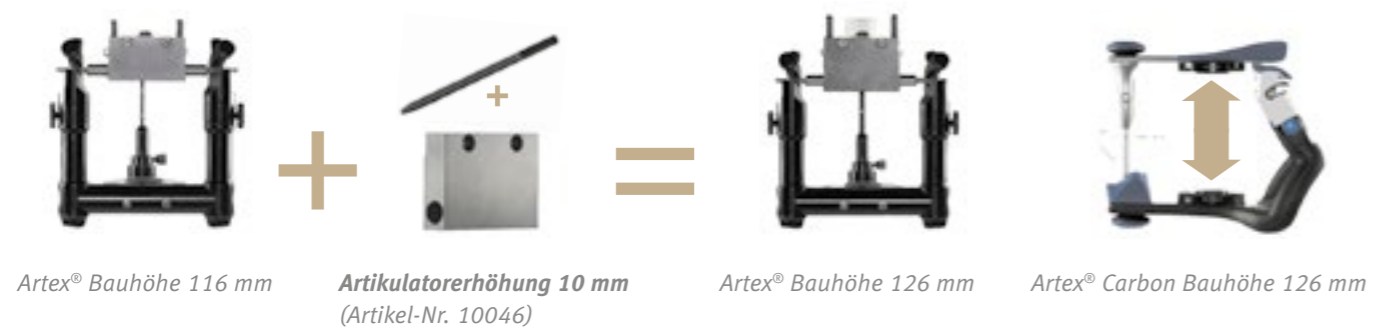

Artex® Bauhöhe 116 mm

Artikulatorerhöhung 10 mm
(Artikel-Nr. 10046)

Artex® Bauhöhe 126 mm

Artex® Carbon Bauhöhe 126 mm

Gleichschaltung

ADESSOSPLIT® System



Vorteile

- Justage in alle namhaften Artikulatoren möglich
- Gleichschaltung verschiedener Artikulatoren untereinander, wie z.B. Artex® mit SAM®
- Schnelle Überprüfung der Gleichschaltung im Artikulator
- Einzigartige Anordnung der Kontaktflächen sorgt für schnelle und präzise Zentrierung der Montageplatte
- Integriertes Schmutzreservoir verhindert die Entstehung von Bisserrhöhungen
- Transportstress für Artikulatoren entfällt
- Präzise Fertigung sorgt für alltagstaugliche Stabilität nahezu ohne Toleranzen

Im Detail



Einzigartige Anordnung der Kontaktflächen und integriertes Schmutzreservoir



ADESSOSPLIT® Distanzplatte im CORSOART® AC-Line



Geteilter ADESSOSPLIT® Zentrierschlüssel im CORSOART® S-Line

Der Schlüssel zur Präzision – einer für alle!

Im Laboralltag gilt Präzision als oberstes Gebot. Unterschiedliche Arbeitsschritte bedeuten einen stetigen Wechsel von Artikulatoren und deren Gleichschaltungssystemen. Diese Reise durch das Labor bedeutet nicht selten einen Verlust an Präzision und bedingt Ungenauigkeiten am Modell. Das ADESSOSPLIT® Gleichschaltungssystem von Mälzer Dental ist einzigartig in seiner Präzision und kann in nahezu alle Artikulatoren montiert werden.

Der zweigeteilte ADESSOSPLIT® Zentrierschlüssel von Mälzer Dental ermöglicht dem Anwender auftretende Ungenauigkeiten innerhalb des Artikulators visuell und haptisch darzustellen und direkt zu beheben. Diese Kontrolle bietet ein Höchstmaß an Präzision!

Ein System für alle...

Genial einfach und dabei absolut präzise – das ADESSOSPLIT® System von Mälzer Dental. Gleichschaltung ohne Präzisionsverlust in revolutionärem Design.



Amann Girrbach Artex® C

Ivoclar STRATOS®

SAM® 2P & SAM® 3

KaVo® Protar®

=



Artikel für ADESSOSPLIT® System



ADESSOSPLIT
GLEICHSCHALTUNG

Zentrierschlüssel

- Einzigartig durch die Teilbarkeit
- Ermöglicht Ungenauigkeiten im Artikulator visuell darzustellen und zu beheben
- Lieferung erfolgt inklusive Kunststoffbox

Art.-Nr.	verwendbar für	Bauhöhe	VE	Preis pro VE
[10019]	CORSOART® A-Line, Artex® und STRATOS®	116 mm	1 Stück	279,00 €
[10020]	CORSOART® AC-Line und Artex® Carbon	126 mm	1 Stück	279,00 €
[10009]	CORSOART® S-Line und SAM® 2 P	121 mm	1 Stück	277,00 €

Art.-Nr.	Zubehör	VE	Preis pro VE
[10068]	Kunststoffbox für Zentrierschlüssel	1 Stück	50,00 €

Gut zu wissen...

Justieren und Prüfen in einem Gerät

Der ADESSOSPLIT® Zentrierschlüssel liefert absolute Genauigkeit. Das weltweit einzige Gleichschaltungssystem mit geteiltem Zentrierschlüssel bietet ein Höchstmaß an Präzision. Kleinste Ungenauigkeiten innerhalb des Artikulators werden visuell dargestellt und können direkt behoben werden.

Alle Artikulatoren die im Rahmen der Zahnersatzherstellung nötig sind, können mit dem zweigeteilten ADESSOSPLIT® Zentrierschlüssel untereinander präzise gleichgeschaltet und überprüft werden. Dieses System führt zu absoluter Präzision während des gesamten Herstellungsprozesses und minimiert am Ende mögliche Korrekturmaßnahmen am Zahnersatz, die durch falsche Okklusionsverhältnisse entstanden sein können. Konstante Qualität führt zu optimalen Ergebnissen und ist die Visitenkarte des Dentallabors!



Fehlerhaft justierter Artikulator:
deutlicher Spalt und seitlicher Versatz



Korrekt justierter Artikulator:
spaltfreier Sitz



Plattensets

→ Für alle gängigen Mittelwert-Artikulatoren



Art.-Nr.	Abb.	verwendbar für	bestehend aus	VE	Preis pro VE
[10016]	1	CORSOART® A-Line / AC-Line und Artex®	1 x Sockelplatte, 1 x Justiersockelplatte und 2 x Magnetplatten	1 Set	173,00 €
[10015]	-	Artex® Carbon	1 x Sockelplatte, 1 x Justiersockelplatte, 1 x Klebeblech, 2 x Schraubplatten, Montagehilfe (Lieferung ohne Magnetplatten)	1 Set	184,00 €
[10015-S18]	-	Artex® Carbon auf 116mm	1 x Sockelplatte, 1 x Justiersockelplatte (Lieferung ohne Magnetplatten)	1 Set	203,00 €
[10000]	-	CORSOART® S-Line und SAM®	1 x Sockelplatte, 1 x Justiersockelplatte und 2 x Magnetplatten	1 Set	173,00 €
[10027-126]	-	Candulor® auf 126 mm	1 x Sockelplatte, 1 x Justiersockelplatte, 2 x Magnetplatten und Erhöhungs-Set (Art.-Nr. 10049)	1 Set	283,00 €
[10037]	-	Balance®	1 x Sockelplatte, 1 x Justiersockelplatte und 2 x Magnetplatten	1 Set	173,00 €
[10143]	-	Reference SL®	1 x Sockelplatte, 1 x Justiersockelplatte und 1 x Klebeplatte	1 Set	225,00 €
[10080]	-	Artex® Bauhöhe in CORSOART® S-Line und SAM®	1 x Sockelplatte, 1 x Justiersockelplatte und 2 x Magnetplatten	1 Set	204,00 €
[10101]	-	Panadent	1 x Sockelplatte, 1 x Justiersockelplatte und 2 x Magnetplatten	1 Set	173,00 €

Magnetplatte & Heber

→ Neodym-Magnetplatte
 → Zur Verwendung in der Sockel- und Justiersockelplatte sowie der Distanzplatte



Art.-Nr.	Abb.	VE	Preis pro VE
[10003]	1	1 Stück	19,00 €
[10003-4]	1	4 Stück	57,00 €
[10005]	2	1 Stück	6,00 €



Distanzplatte 10 mm

→ Für CORSOART® AC-Line 126 mm auf CORSOART® A-Line 116 mm
 → Für Artex® Carbon 126 mm auf Artex® 116 mm
 → Lieferung mit Magnetplatte

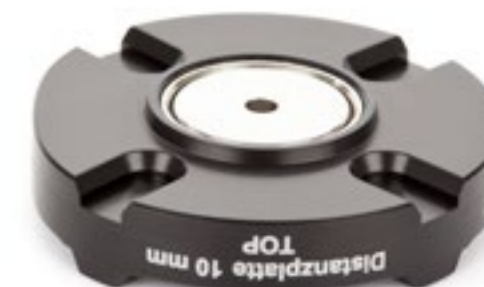

Art.-Nr.	verwendbar für	VE	Preis pro VE
[10021]	CORSOART® AC-Line auf 116 mm und Artex® Carbon auf 116 mm	1 Stück	99,00 €



Sockelplatten

→ Zur Verschraubung im Artikulatoroberteil
 → Sockelplatte für Artex® kann auch für Ü-Stand (Art.-Nr. 10238) verwendet werden
 → Lieferung ohne Magnetplatte (Art.-Nr. 10003)



Art.-Nr.	verwendbar für	VE	Preis pro VE
[10016-S]	CORSOART® A-Line / AC-Line und Artex®	1 Stück	71,00 €
[10015-S]	Artex® Carbon	1 Stück	71,00 €
[10017-SC]	Artex® Carbon 126 mm auf 116 mm, 18 mm schraubbar, inkl. Befestigungsschraube (ohne Abb.)	1 Stück	118,00 €
[10000-S]	CORSOART® S-Line und SAM®	1 Stück	71,00 €
[10037-S]	Balance®	1 Stück	71,00 €
[10080-S]	Artex® Bauhöhe in CORSOART® S-Line und SAM®	1 Stück	71,00 €
[10101-S]	Panadent	1 Stück	71,00 €



Justiersockelplatten

→ Zur Verklebung im Artikulatorunterteil mittels ADESSOSPLIT® Metallkleber (Art.-Nr. 10070)
 → Lieferung ohne Magnetplatte (Art.-Nr. 10003)



Art.-Nr.	verwendbar für	VE	Preis pro VE
[10016-JS]	CORSOART® A-Line / AC-Line und Artex®	1 Stück	71,00 €
[10015-JS]	Artex® Carbon	1 Stück	71,00 €
[10000-JS]	CORSOART® S-Line und SAM®	1 Stück	71,00 €
[10037-JS]	Balance®	1 Stück	71,00 €
[10080-JS]	Artex® Bauhöhe in CORSOART® S-Line und SAM®	1 Stück	71,00 €
[10101-JS]	Panadent	1 Stück	71,00 €

Und so einfach geht's...



Durchführung der Gleichschaltung

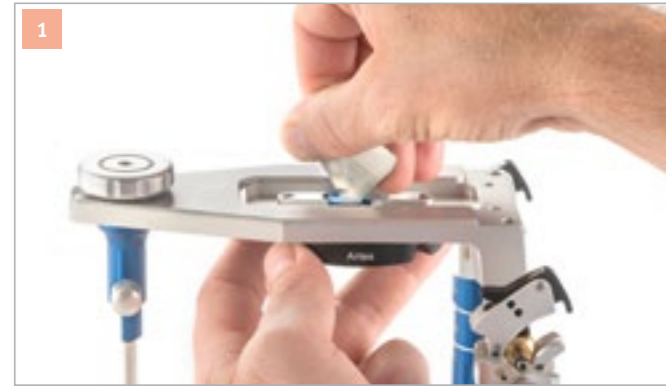

1 **ADESSOSPLIT® Sockelplatte** im Artikulatoroberteil festschrauben.



2 Alle Werte des **CORSOART® Artikulators** auf „0“ stellen. Dann **CORSOART® Artikulator** auf den Kopf stellen und **ADESSOSPLIT® Zentrierschlüssel** auf die **ADESSOSPLIT® Sockelplatte** im Artikulatoroberteil setzen.



3 **ADESSOSPLIT® Justiersockelplatte** auf Sauberkeit überprüfen und auf den **ADESSOSPLIT® Zentrierschlüssel** setzen.



4 Vor dem Verkleben den **CORSOART® Artikulator** schließen. Die **ADESSOSPLIT® Justiersockelplatte** muss einen Klebespalt von 1–2 mm zum Artikulatorunterteil aufweisen und der Inzisalstift Kontakt zum Frontzahnführungsteller haben.



5 Um eine exakte Haftung zu gewährleisten, den **ADESSOSPLIT® Metallkleber** verwenden (Art.-Nr. 10070). **ADESSOSPLIT® Justiersockelplatte** und Artikulatorunterteil entfetten. Den **ADESSOSPLIT® Metallkleber** gleichmäßig anmischen, bis eine homogene Konsistenz entsteht. Dann mittig auf die **ADESSOSPLIT® Justiersockelplatte** auftragen. Die Verarbeitungszeit beträgt ca. 3 Min.



6 **ADESSOSPLIT® Zentrierschlüssel** leicht nach hinten kippen, um den **CORSOART® Artikulator** zu schließen. Den **ADESSOSPLIT® Metallkleber** anschließend bei geschlossenem **CORSOART® Artikulator** ca. 160 Min. aushärten lassen. Zur Fixierung des **CORSOART® Artikulator** ein Gummiband benutzen. Der Inzisalstift muss dabei auf dem Frontzahnführungsteller aufliegen.

Und so einfach geht's...



Lösen der Gleichschaltung



1 Zum Lösen der **ADESSOSPLIT® Justiersockelplatte** das Artikulatoroberteil und den Frontzahnführungsteller entfernen.



2 Den Magneten mittels Magnetheber seitlich heraushebeln.



3 Mit Hilfe eines Heißluftföns das Zentrum der **ADESSOSPLIT® Justiersockelplatte** gleichmäßig erhitzen. Nach ca. 30–60 Sek. die Platte vom Artikulatorunterteil mit Hilfe eines Wachs- oder Gipsmessers anlösen. Achtung: Verbrennungsgefahr – ausschließlich auf einem hitzebeständigen Untergrund arbeiten!



4 Die Metallkleberreste können mit einem Cuttermesser von der **ADESSOSPLIT® Justiersockelplatte** entfernt werden – ggf. die **ADESSOSPLIT® Justiersockelplatte** erneut mit dem Heißluftfön erhitzen. Achtung: Verbrennungsgefahr – Handschuhe oder einen nicht brennbaren Lappen benutzen!

Gut zu wissen...

Die Bedienungsanleitung für das **ADESSOSPLIT® System** gilt selbstverständlich auch für die Umsetzung mit allen weiteren Gleichschaltungssystemen, wie z.B. mit einem **Plattenset** verwendbar für **Splitex®**.





Metallkleber



- 2-Komponenten Metallkleber
- Zum Einkleben der Justiersockelplatte im Artikulatorunterteil
- Durch die einzigartige Rezeptur kein Einschrumpfen der Klebkomponenten und eine maximale Alterungsbeständigkeit

Art.-Nr.	Abb.	Metallkleber & Zubehör	VE	Preis pro VE
[10070]	1	Metallkleber	1 Stück, 25 ml	19,95 €
[10071]	2	Metallkleber inklusive 3er Pack Mischdüsen	1 Stück, 50 ml	31,95 €
[10072]	3	Mischdüsen	3 Stück	6,00 €
[10073]	4	Dosierpistole für Metallkleber	1 Stück	64,00 €

Pflege- und Trennspray

- Zur Pflege der CORSOART® Artikulatoren, Trimmer und Küvetten
- Schützt alle Komponenten vor Feuchtigkeit und Schmutz
- Isoliermittel für Gips, Wachs und Kunststoff

2+1
Sparen Sie über 30%



Art.-Nr.	VE	Preis pro VE
[12015]	1 Dose, 400 ml	17,00 €
[12015-3]	2+1 Dosen, 400 ml	34,00 €



Kunststoffartikulationsplatten für ADESSOSPLIT®

Individuelle Gestaltung möglich



- Schlagfester Präzisionskunststoff
- Wiederverwendbar
- Adaptiert verzugsfrei an der Sockelplatte und sorgt für gleich bleibende Präzision und Qualität bei der Artikulation
- Ersetzt den Gipssockel aus der Mater
- Direkt einsatzbereit
- Schließt die Passungsrisiken der Gipsexpansion aus
- Lieferung ohne Haftplatten
- **Auf Anfrage: Individuell mit Ihrem Logo gestaltbar**

Art.-Nr.	Farbe	VE	Preis pro VE
[10153]	Blue	100 Stück	ab 1 VE 91,95 €
[10154]	Red	100 Stück	
[10155]	Yellow	100 Stück	ab 3 VE 83,95 €
[10156]	White	100 Stück	
[10157]	Black	100 Stück	ab 5 VE 79,95 €
[10162]	Teal	100 Stück	
[10163]	Orange	100 Stück	ab 10 VE 69,00 €
[10164]	Dark Grey	100 Stück	

Haftplatten

- Verwendbar für Artikulationsplatten der Systeme ADESSOSPLIT®, Splitex® und Quicksplit®

Art.-Nr.	Material	Maße	VE	Preis pro 100 Stück
[10007]	vernickelter Stahl	35 x 1,5 mm	100 Stück	26,95 €
[10007-3]	vernickelter Stahl	35 x 1,5 mm	300 Stück	24,98 €
[10007-5]	vernickelter Stahl	35 x 1,5 mm	500 Stück	23,60 €
[10007-10]	vernickelter Stahl	35 x 1,5 mm	1.000 Stück	22,60 €



Art.-Nr.	Material	Maße	VE	Preis pro VE
[10249]	magnetischer Edelstahl (rostfrei)	35 x 1,5 mm	100 Stück	41,50 €

Artikel verwendbar für Splitex® System



Zentrierschlüssel verwendbar für Splitex®

- Einzigartig durch die Teilbarkeit
- Ermöglicht Ungenauigkeiten im Artikulator visuell darzustellen und zu beheben
- Lieferung erfolgt inklusive Kunststoffbox

Art.-Nr.	verwendbar für	Bauhöhe	VE	Preis pro VE
[10024]	CORSOART® AC-Line und Artex® Carbon	126 mm	1 Stück	329,00 €

Art.-Nr.	Zubehör	VE	Preis pro VE
[10068]	Kunststoffbox für Zentrierschlüssel	1 Stück	50,00 €

Gut zu wissen...

Justieren und Prüfen in einem Gerät

Nach dem großen Erfolg des zweigeteilten **ADESSOSPLIT® Zentrierschlüssels** ist dieser jetzt ebenfalls für das Splitex® System verwendbar und liefert auch hier absolute Präzision. Größere Ungenauigkeiten werden visuell dargestellt und sind haptisch tastbar.

Die Gleichschaltung von Artikulatoren ist eine Grundvoraussetzung für die Anfertigung von exakt sitzendem Zahnersatz und der **Zentrierschlüssel verwendbar für Splitex®** sichert dies für alle weiteren Arbeitsschritte. Alle Geräte eines Arbeitsvorgangs werden untereinander absolut gleichgeschaltet, damit minimale Abweichungen von vornherein ausgeschlossen werden können. Falsche Okklusionsverhältnisse, hervorgerufen durch ungenaue Gleichschaltung, würden zu größeren Korrekturmaßnahmen am fertigen Zahnersatz führen und den gesamten Fertigungsprozess verkomplizieren.

Konstante Qualität sichert optimale Ergebnisse und ist die Visitenkarte eines jeden Dentallabors!



Fehlerhaft justierter Artikulator:
deutlicher Spalt und seitlicher Versatz



Korrekt justierter Artikulator:
spaltfreier Sitz

Plattensets verwendbar für Splitex®

→ Für alle **CORSOART®** und **Artex®** Artikulatoren



Art.-Nr.	Abb.	verwendbar für	bestehend aus	VE	Preis pro VE
[10008]	1	CORSOART® A-Line / AC-Line und Artex®	1 x Sockelplatte, 1 x Justiersockelplatte und 2 x Magnetplatten	1 Set	173,00 €
[10008-C]	-	Artex® Carbon 126 mm	1 x Sockelplatte, 1 x Justiersockelplatte, 1 x Klebeblech, 2 x Schraubplatten, Montagehilfe (Lieferung ohne Magnetplatten)	1 Set	184,00 €
[10008-C-S18]	-	Artex® Carbon auf 116 mm	1 x Sockelplatte, 1 x Justiersockelplatte, 1 x Klebeblech, 2 x Schraubplatten, Montagehilfe (Lieferung ohne Magnetplatten)	1 Set	215,00 €
[10081]	-	CORSOART® S-Line	1 x Sockelplatte, 1 x Justiersockelplatte und 2 x Magnetplatten	1 Set	204,00 €

Distanzplatte 10 mm verwendbar für Splitex®

→ Für **CORSOART®** AC-Line 126 mm auf **CORSOART®** A-Line 116 mm
→ Für **Artex®** Carbon 126 mm auf **Artex®** 116 mm
→ Lieferung mit Magnetplatte



Art.-Nr.	verwendbar für	VE	Preis pro VE
[10013]	CORSOART® AC-Line auf 116 mm und Artex® Carbon auf 116 mm	1 Stück	112,00 €

Magnetplatte & Heber

→ Neodym-Magnetplatte
→ Zur Verwendung in der Sockel- und Justiersockelplatte sowie der Distanzplatte



Art.-Nr.	Abb.	VE	Preis pro VE
[10003]	1	1 Stück	19,00 €
[10003-4]	1	4 Stück	57,00 €
[10005]	2	1 Stück	6,00 €

Duo-Doppelplatte verwendbar für Splitex® mit ADESSOSPLIT® Profil

→ Leichter Wechsel vom Splitex® auf das **ADESSOSPLIT®** Profil, durch einfaches Aufsetzen der Duo-Scan Doppelplatte auf den Ceramill® Motion Scanhalter
→ Bestehend aus: 1 x Sockelplatte, 1 x Magnetplatte



Art.-Nr.	VE	Preis pro VE
[10059]	1 Stück	178,00 €

Plattensets für Candolor® auf Artex®-Maße verwendbar für Splitex®



Art.-Nr.	Abb.	verwendbar für	bestehend aus	VE	Preis pro VE
[10026]	-	Candolor® auf 116 mm	1 x Sockelplatte, 1 x Justiersockelplatte und 2 x Magnetplatten	1 Set	232,00 €
[10026-126]	1	Candolor® auf 126 mm	1 x Sockelplatte, 1 x Justiersockelplatte, 2 x Magnetplatten und 1 x Erhöhungs-Set (Art.-Nr. 10049)	1 Set	314,00 €

✓ **Schnell & unkompliziert...**

Aus Candolor® werden Artex®-Maße

In wenigen Schritten wird das Artex®-Maß in den Candolor® Artikulator transferiert. Mit den **Plattensets für Candolor® auf Artex®-Maße verwendbar für Splitex®** kann erstmals ein Candolor® Artikulator mit dem Artex® Artikulator gleichgeschaltet werden: Das Artex®-Maß wird in den Candolor® Artikulator transferiert und die Artikulatoren nach gnathologischen Gesichtspunkten exakt 1:1 gleichgeschaltet. Alle Arbeitsschritte können nun zeitgleich in einem Artex® und Candolor® Artikulator durchgeführt werden.



ADESSOSPLIT
GLEICHSCHALTUNG

Metallkleber



- 2-Komponenten Metallkleber
- Zum Einkleben der Justiersockelplatte im Artikulatorunterteil
- Durch die einzigartige Rezeptur kein Einschrumpfen der Klebkomponenten und eine maximale Alterungsbeständigkeit

Art.-Nr.	Abb.	Metallkleber & Zubehör	VE	Preis pro VE
[10070]	1	Metallkleber	1 Stück, 25 ml	19,95 €
[10071]	2	Metallkleber inklusive 3er Pack Mischdüsen	1 Stück, 50 ml	31,95 €
[10072]	3	Mischdüsen	3 Stück	6,00 €
[10073]	4	Dosierpistole für Metallkleber	1 Stück	64,00 €

Pflege- und Trennspray

- Zur Pflege der CORSOART® Artikulatoren, Trimmer und Küvetten
- Schützt alle Komponenten vor Feuchtigkeit und Schmutz
- Isoliermittel für Gips, Wachs und Kunststoff

2+1
Sparen Sie
über 30%



Art.-Nr.	VE	Preis pro VE
[12015]	1 Dose, 400 ml	17,00 €
[12015-3]	2+1 Dosen, 400 ml	34,00 €

ARTIDISC-S
ARTIKULATIONSPLATTEN

Kunststoffartikulationsplatten verwendbar für Splitex®



Individuelle
Gestaltung
möglich

- Schlagfester Präzisionskunststoff
- Wiederverwendbar
- Adaptiert verzugsfrei an der Sockelplatte und sorgt für gleich bleibende Präzision und Qualität bei der Artikulation
- Ersetzt den Gipssockel aus der Mater
- Direkt einsatzbereit
- Schließt die Passungsrisiken der Gipsexpansion aus
- Lieferung ohne Haftplatten
- **Auf Anfrage: Individuell mit Ihrem Logo gestaltbar**

Art.-Nr.	Farbe	VE	Preis pro VE
[10158]	Yellow	100 Stück	ab 1 VE 129,95 €
[10159]	Blue	100 Stück	
[10183]	Black	100 Stück	ab 3 VE 119,00 €
[10266]	Dark Grey	100 Stück	
[10267]	Light Grey	100 Stück	ab 5 VE 108,00 €
[10268]	Red	100 Stück	ab 10 VE 99,00 €
[10269]	Teal	100 Stück	

Haftplatten

- Verwendbar für Artikulationsplatten der Systeme ADESSOSPLIT®, Splitex® und Quicksplit®

Art.-Nr.	Material	Maße	VE	Preis pro 100 Stück
[10007]	vernickelter Stahl	35 x 1,5 mm	100 Stück	26,95 €
[10007-3]	vernickelter Stahl	35 x 1,5 mm	300 Stück	24,98 €
[10007-5]	vernickelter Stahl	35 x 1,5 mm	500 Stück	23,60 €
[10007-10]	vernickelter Stahl	35 x 1,5 mm	1.000 Stück	22,60 €



Art.-Nr.	Material	Maße	VE	Preis pro VE
[10249]	magnetischer Edelstahl (rostfrei)	35 x 1,5 mm	100 Stück	41,50 €

Artikel verwendbar für KaVo® System

Sockelplatte verwendbar für KaVo®



- Bestehend aus 1 x Sockelplatte, 1 x Magnetplatte, 2 x Schrauben und 2 x Gewindestiften
- Zur Verwendung in der Sockel- und Justiersockelplatte sowie der Distanzplatte

Art.-Nr.	verwendbar für	VE	Preis pro VE
[10031-S]	KaVo®	1 Stück	101,00 €

Magnetplatte

- Neodym-Magnetplatte
- Zur Verwendung in der Sockel- und Justiersockelplatte sowie der Distanzplatte



Art.-Nr.	VE	Preis pro VE
[10003]	1 Stück	19,00 €
[10003-4]	4 Stück	57,00 €

Magnetheber

- Zur einfachen und schnellen Anhebung der Magnetplatte aus der Sockel- und Justiersockelplatte sowie der Distanzplatte



Art.-Nr.	VE	Preis pro VE
[10005]	1 Stück	6,00 €

ADESSOSPLIT® Metallkleber für die Justage siehe Seite 36.

ARTIDISC-K
ARTIKULATIONSPLATTEN

Kunststoffartikulationsplatten verwendbar für KaVo®



- Schlagfester Präzisionskunststoff
- Wiederverwendbar
- Adaptiert verzugsfrei an der Sockelplatte und sorgt für gleich bleibende Präzision und Qualität bei der Artikulation
- Ersetzt den Gipssockel aus der Mater
- Direkt einsatzbereit
- Schließt die Passungsrisiken der Gipsexpansion aus
- Lieferung ohne Haftplatten

Art.-Nr.	Farbe	VE	Preis pro VE
[10254]	●	50 Stück	ab 1 VE 105,00 €
[10255]	●	50 Stück	ab 3 VE 99,00 €
[10256]	●	50 Stück	ab 5 VE 93,00 €
[10248]	●	50 Stück	ab 10 VE 87,00 €

Haftplatten verwendbar für KaVo®

- Verwendbar für KaVo® Artikulationsplatte

Art.-Nr.	Material	VE	Preis pro VE
[10257]	vernickelter Stahl mit Absatz	50 Stück	50,95 €



 Gut zu wissen...

ARTIDISC®-K – sparsam und präzise

Die Kunststoffartikulationsplatten verwendbar für KaVo® von Mälzer Dental überzeugen durch die exakte Adaption an das KaVo® Gleichschaltungssystem: Wirtschaftlichkeit in bunter Farbvielfalt, wiederverwendbar ohne Präzisionsverlust.



Artikel verwendbar für Quicksplit® System

Plattensets verwendbar für Quicksplit®



Art.-Nr.	verwendbar für	bestehend aus	VE	Preis pro VE
[10085]	CORSOART® S-Line und SAM®	1 x Sockelplatte vierstrahlig, 1 x Justiersockelplatte vierstrahlig und 2 x Magnetplatten	1 Set	159,00 €

Gut zu wissen...

Besser als das Original

Das **Plattenset verwendbar für Quicksplit®** sorgt mit seiner Justagemethode für mehr Präzision in der Gleichschaltung als das Original. Nach dem Justageprinzip des **ADESSOSPLIT® Systems** wird die Justiersockelplatte im Artikulatorunterteil ohne eine zusätzliche Klebeplatte verklebt. Durch den Verzicht der zusätzlichen Klebeplatte kann die Justiersockelplatte punktuell mit **ADESSOSPLIT® Metallkleber** (Art.-Nr. 10070) verklebt und justiert werden. Diese Vorgehensweise sorgt für eine beständigere Gleichschaltung als die herkömmliche Vorgehensweise.

Dieser Qualitätsstandard hat sich bei dem **ADESSOSPLIT® System** seit Jahren bewährt und ist nun auch für das **Plattenset verwendbar für Quicksplit®** erhältlich.



Kunststoffartikulationsplatten verwendbar für Quicksplit®

- Schlagfester Präzisionskunststoff
- Wiederverwendbar
- Adaptiert verzugsfrei an der Sockelplatte und sorgt für gleich bleibende Präzision und Qualität bei der Artikulation
- Ersetzt den Gipssockel aus der Mater
- Direkt einsatzbereit
- Schließt die Passungsrisiken der Gipsexpansion aus
- Lieferung ohne Haftplatten



Art.-Nr.	Farbe	VE	Preis pro VE
[10165]	●	50 Stück	58,00 €

Haftplatten

→ Verwendbar für Artikulationsplatten der Systeme **ADESSOSPLIT®**, Splitex® und Quicksplit®

Art.-Nr.	Material	Maße	VE	Preis pro 100 Stück
[10007]	vernickelter Stahl	35 x 1,5 mm	100 Stück	26,95 €
[10007-3]	vernickelter Stahl	35 x 1,5 mm	300 Stück	24,98 €
[10007-5]	vernickelter Stahl	35 x 1,5 mm	500 Stück	23,60 €
[10007-10]	vernickelter Stahl	35 x 1,5 mm	1.000 Stück	22,60 €



Art.-Nr.	Material	Maße	VE	Preis pro VE
[10249]	magnetischer Edelstahl (rostfrei)	35 x 1,5 mm	100 Stück	41,50 €

Magnetplatte & Heber

- Neodym-Magnetplatte
- Zur Verwendung in der Sockel- und Justiersockelplatte sowie der Distanzplatte

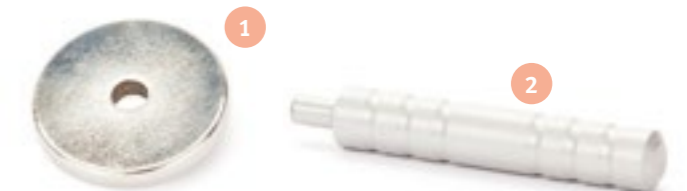

Art.-Nr.	Abb.	VE	Preis pro VE
[10003]	1 Magnetplatte	1 Stück	19,00 €
[10003-4]	1 Magnetplatte	4 Stück	57,00 €
[10005]	2 Magnetheber	1 Stück	6,00 €

Digiplate® – digitales Modellsystem

Optimieren Sie Ihren digitalen Workflow mit dem Digiplate® Modellsystem, und schaffen Sie die perfekte Verbindung zwischen dem digitalen und analogen Workflow im zahntechnischen Laboralltag.



Direkt zum **Digiplate®** Video
auf unserem YouTube Kanal

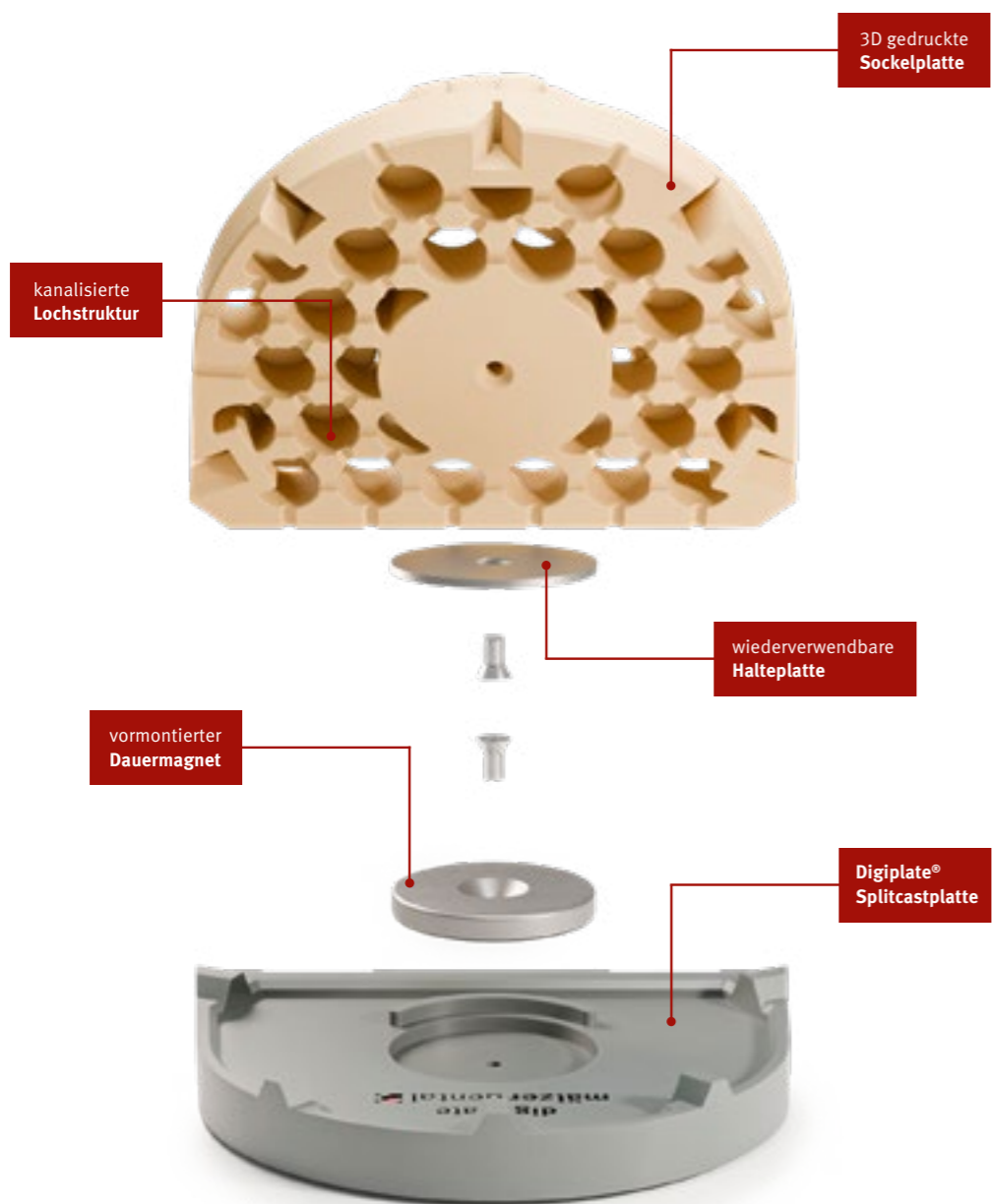

Registrierung

CORSOFIX® Gesichtsbögen

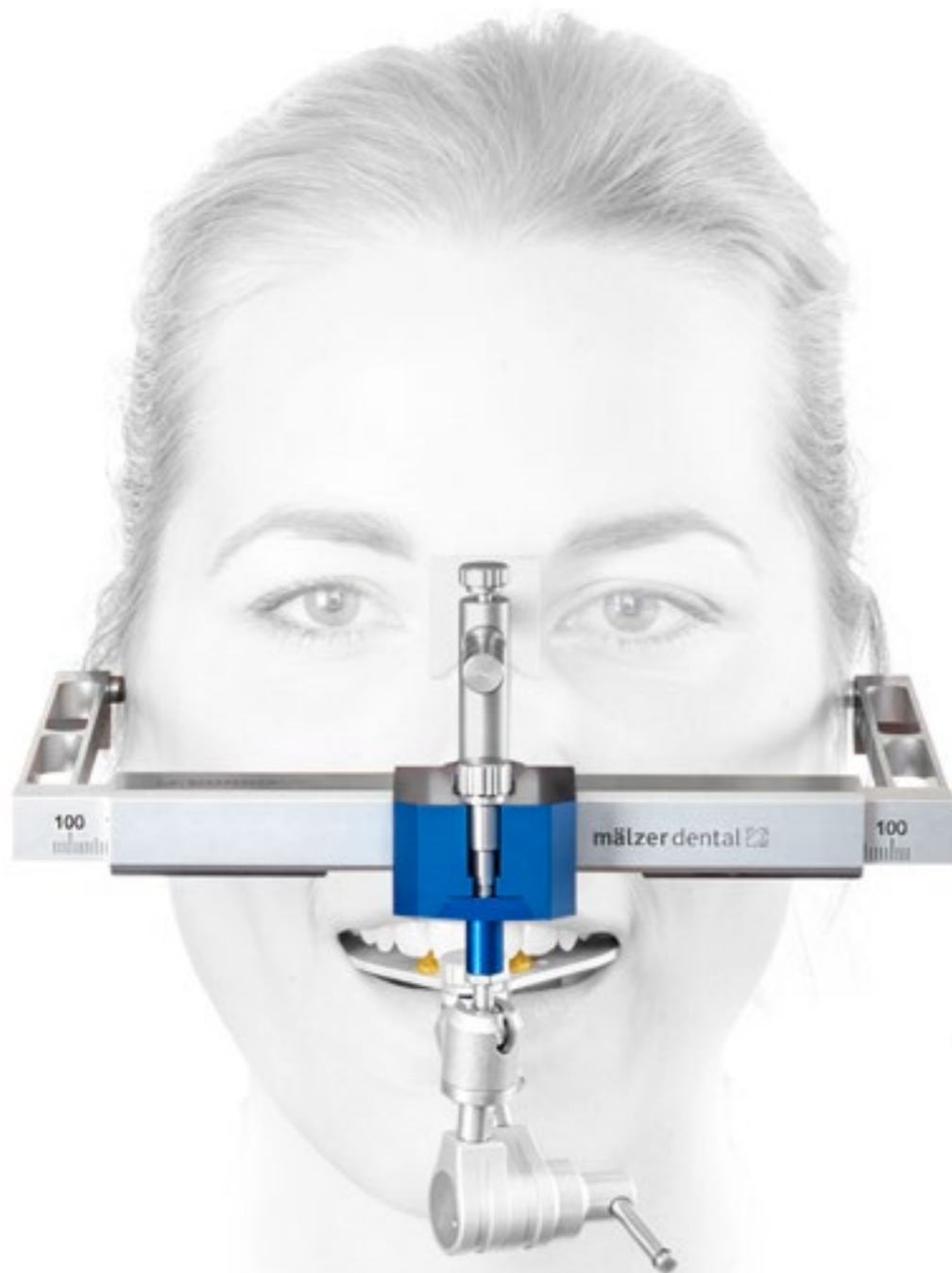

Transfer in Relation...

Funktionsdiagnostik ermöglicht ein Höchstmaß an Präzision und Passgenauigkeit. Systemorientiertes Arbeiten liefert die Voraussetzung für die Modellherstellung in höchster Qualität.

Vorteile

- Schnelle Fixierung der Schädel-Achs-Relation durch Gleittrasterung
- Messskala zur Bestimmung des Interkondylarabstands
- Reduktion der Einschleifzeiten am Patienten durch direkte Übertragung der Mundsituation in den Artikulator
- Sicherer Zentrik-Schnellverschluss für beide Gelenksupports
- **CORSOFIX® A:** kombinierbar mit dem Rotofix Gesichtsbogen und dem Artex®-Gelenksupport von Amann Girrbach
- **CORSOFIX® S:** kombinierbar mit dem AXIOMATIC® Gesichtsbogen von SAM®
- Anwendbar für die Referenzebenen „Frankfurter Horizontale“ und „Campersche Ebene“
- Leichte und kompakte Aluminiumbauweise für bessere Handhabung
- Stufenlose, exakte Einstellung des Gesichtsbogens durch das Einstellrädchen
- Die Ohrlöcher können über die stufenlose Einstellmöglichkeit komfortabel ein- und ausgefahren werden

Im Detail



Messskala



Einstellrad mit Adapter
CORSOFIX® S



Einstellrad mit Adapter
CORSOFIX® A



Aufnahmen für den
CORSOFIX® Gelenksupport
und **CORSOFIX® Bissgabel-**
träger



CORSOFIX® Gelenksupport und **CORSOFIX® Bissgabelträger**

Anpassung im „übertragenen“ Sinne

Die **Gesichtsbögen CORSOFIX® A & S** von **Mälzer Dental** bieten die Möglichkeit einer einfachen und zugleich anatomisch präzisen Ermittlung der Schädel-Achs-Relation für die Referenzebenen „Frankfurter Horizontale“ von SAM® und der „Camperschen Ebene“ von Amann Girrbach. Problemlos können bereits vorhandene Gelenksupports/Bissgabelträger an die **CORSOFIX® A & S Gesichtsbögen** angebracht werden und umgekehrt.

Die **CORSOFIX®**-Serie ist kein herkömmlicher Scherenbogen, was die Arbeit am Patienten deutlich angenehmer macht. Der Zentrik-Schnellverschluss ermöglicht eine unkomplizierte, schnelle und zugleich hochpräzise Handhabung auf komfortable Art und Weise.

Baugleich mit Rotofix



CORSOFIX® A Gesichtsbogen komplett

- Kompatibel mit dem Rotofix Gesichtsbogen von Amann Girrbach
- Gesichtsbogen inklusive Gelenksupport (Art.-Nr. 12810) und einer Bissgabel (Art.-Nr. 10198)



Mehr Infos?
QR-Code scannen!

Art.-Nr.	VE	Preis pro VE
[12800]	1 Stück	589,00 €



Gelenksupport verwendbar für CORSOFIX® A und Rotofix Gesichtsbogen

- Schnelle und einfache Adaption an den CORSOFIX® A und Rotofix Gesichtsbogen von Amann Girrbach
- Inklusive einer Bissgabel (Art.- Nr. 10198)

Art.-Nr.	VE	Preis pro VE
[12810]	1 Stück	279,00 €



Bissgabel verwendbar für CORSOFIX® A und Rotofix Gesichtsbogen

- Sofort einsatzbereite Bissgabel aus verwindungssteifem Aluminium für CORSOFIX® A und Rotofix Gesichtsbogen von Amann Girrbach
- Sterilisierbar

Art.-Nr.	VE	Preis pro VE
[10198]	2 Stück	44,00 €



Transportkoffer für CORSOFIX® Gesichtsbögen

- Mit Schaumeinlage für den sicheren Transport Ihres CORSOFIX® A oder CORSOFIX® S Gesichtsbogens

Art.-Nr.	Farbe	VE	Preis pro VE
[12710]	●	1 Stück	54,00 €
[12710-S]	●	1 Stück	54,00 €



Löffelgriff verwendbar für CORSOFIX® A und Rotofix Gesichtsbogen

- Löffelgriff aus Aluminium zum laborseitigen Einbau in den individuellen Abformlöffel
- Wird bei der Abformung an den Gesichtsbogen gekoppelt
- Sterilisierbar

Art.-Nr.	VE	Preis pro VE
[10191]	5 Stück	44,00 €



Baugleich mit AXIOMATIC®



CORSOFIX® S Gesichtsbogen komplett

- Kompatibel mit dem AXIOMATIC® Gesichtsbogen von SAM®
- Gesichtsbogen inklusive Bissgabelträger (Art.-Nr. 12910) und einer Bissgabel (Art.-Nr. 10197)

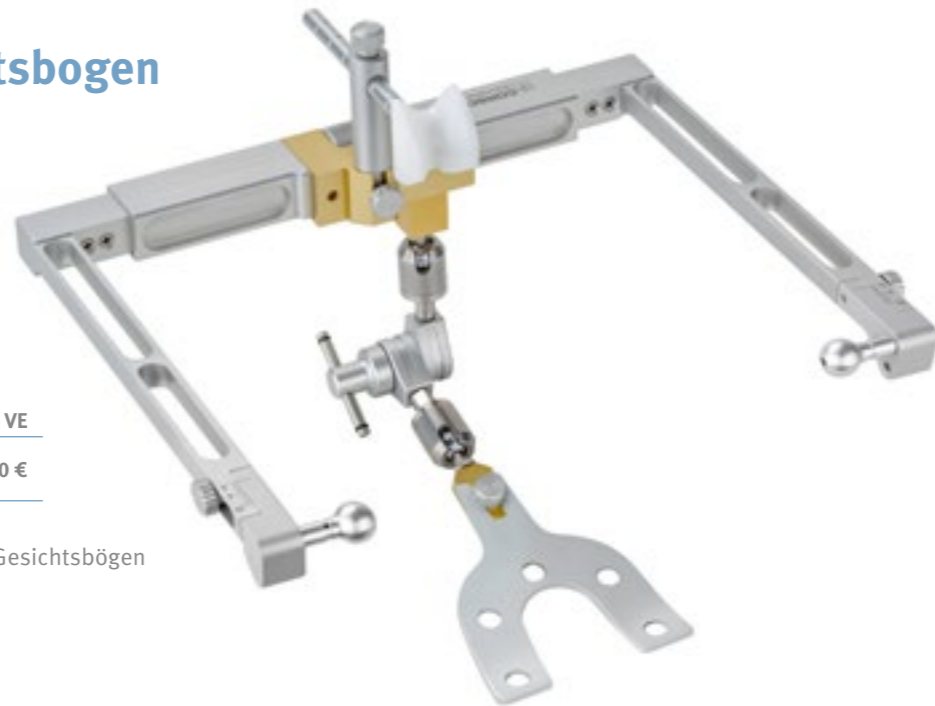

Art.-Nr.	VE	Preis pro VE
[12900]	1 Stück	535,00 €

Passender Transportkoffer für CORSOFIX® Gesichtsbögen siehe Seite 46.



Bissgabelträger verwendbar für CORSOFIX® S und SAM® AXIOMATIC® Gesichtsbogen

- Schnelle und einfache Adaption an den CORSOFIX® S und AXIOMATIC® Gesichtsbogen von SAM®
- Inklusive 1 x Bissgabel (Art.-Nr. 10197)



Art.-Nr.	VE	Preis pro VE
[12910]	1 Stück	289,00 €



Bissgabel verwendbar für CORSOFIX® S und SAM® AXIOMATIC® Gesichtsbogen

- Sofort einsatzbereite Bissgabel aus verwindungssteifem Edelstahl für CORSOFIX® S und AXIOMATIC® Gesichtsbogen von SAM®
- Sterilisierbar



Art.-Nr.	VE	Preis pro VE
[10197]	2 Stück	45,00 €

Und so einfach geht's...



CORSOFIX® Bissgabel mit leicht angewärmtem Thermoplast in den Mund des Patienten führen.

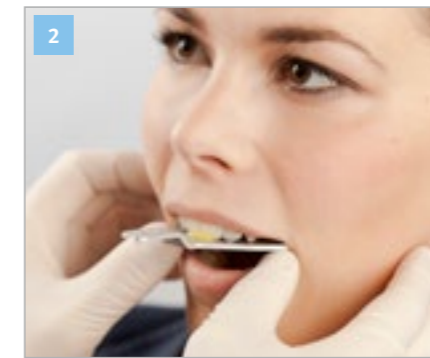

CORSOFIX® Bissgabel an die Oberkieferzahnreihe setzen und leicht andrücken. Bitte beachten, dass die Zähne das Metall nicht berühren dürfen.



CORSOFIX® A Gesichtsbogen auf Gesichtsbreite des Patienten auseinanderziehen und anlegen.



Die Ohrrollen des **CORSOFIX® A Gesichtsbogens** auf Höhe des äußeren Gehörgangs anlegen und den **CORSOFIX® A Gesichtsbogen** zusammenschieben. Für die Feinjustierung an der zentrischen Mittelschraube drehen.



Die Nasionsstütze mit leichtem Druck an die Glabella heranfahren und die Position mit der Stegschraube fixieren.

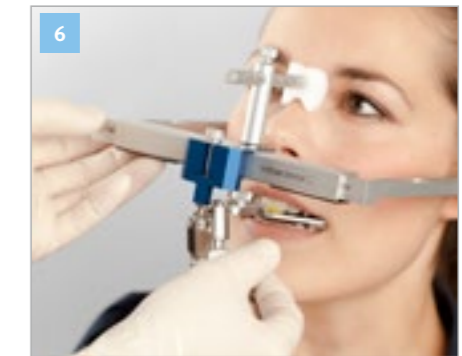

Die Bissaufnahme des **CORSOFIX® Gelenksupports** auf die **CORSOFIX® Bissgabel** aufschieben und fixieren. Den Knebel festziehen, um diese Position am Patienten für die Übertragung in den **CORSOART® Artikulator** zu erhalten.



Positionierter und fixierter **CORSOFIX® A Gesichtsbogen** nach weniger als zwei Minuten.



Leichtes Ziehen an beiden Flanken und der **CORSOFIX® A Gesichtsbogen** kann mühelos aus dem Gehörgang des Patienten geführt werden. Mit einem Handgriff wird gleichzeitig der **CORSOFIX® Gelenksupport** inklusive Bissregistrator entfernt.



Das Bissregistrator wird auf dem **CORSOFIX® Übertragungsstand** mit Gips fixiert. Dies gewährleistet einen sicheren Transport ins Labor.

Gut zu wissen...

Dieses Bissregistrator ist auch mit dem **CORSOFIX® S Gesichtsbogen** möglich.





ADESSOSPLIT
GLEICHSCHALTUNG

Übertragungsstand

- Übertragung vom **CORSOFIX®** A oder Rotofix in den **CORSOART®** A-Line / AC-Line, Artex® oder Artex® Carbon
- Zur Gewährleistung der lagerichtigen Übertragung des Gelenksupports in den Artikulator
- Verschlüsselung des Registrats in Gips, für einen sicheren Transport in das Dentallabor
- Baugleich mit dem Artex® Übertragungsstand

Art.-Nr.	Abb.	inkl. ADESSOSPLIT® Profil	inkl. Übertragungstisch	VE	Preis pro VE
[10110]	1	■	■	1 Stück	299,00 €

Art.-Nr.	Abb.	Zubehör	VE	Preis pro VE
[10082]	2	Übertragungstisch inklusive ADESSOSPLIT® Profil (zur Fixierung des Gesichtsbogen-Registrats)	1 Stück	111,00 €
[10053]	-	Positivplatte mit ADESSOSPLIT® Profil – ohne Ü-Tisch – (zur nachträglichen Umrüstung, schraubbar)	1 Stück	70,00 €

ADESSOSPLIT
GLEICHSCHALTUNG

Kalottenträger

- Bei der Totalprothetik unerlässlich
- Lieferung des Kalottenträgers erfolgt ohne Kalottenaufstellblech



Art.-Nr.	Abb.	VE	Preis pro VE
[10091]	1	ADESSOSPLIT® Kalottenträger ohne Kalottenaufstellblech	1 Stück 119,00 €
[10091-1]	2	Kalottenaufstellblech plan	1 Stück 26,00 €

Übertragungsstand verwendbar für Splitex®

- Übertragung vom **CORSOFIX®** A oder Rotofix in den **CORSOART®** A-Line / AC-Line, Artex® oder Artex® Carbon
- Zur Gewährleistung der lagerichtigen Übertragung des Gelenksupports in den Artikulator
- Verschlüsselung des Registrats in Gips, für einen sicheren Transport in das Dentallabor
- Baugleich mit dem Artex® Übertragungsstand



Art.-Nr.	Abb.	inkl. Profil verwendbar für Splitex®	inkl. Übertragungstisch	VE	Preis pro VE
[10110-S]	1	■	■	1 Stück	346,00 €

Art.-Nr.	Abb.	Zubehör	VE	Preis pro VE
[10083]	2	Übertragungstisch inklusive Profil verwendbar für Splitex® (zur Fixierung des Gesichtsbogen-Registrats)	1 Stück	140,00 €
[10060]	-	Positivplatte verwendbar für Splitex® – ohne Ü-Tisch – (zur nachträglichen Umrüstung, schraubbar)	1 Stück	102,00 €

Kalottenträger verwendbar für Splitex®

- Bei der Totalprothetik unerlässlich
- Lieferung des Kalottenträgers erfolgt ohne Kalottenaufstellblech



Art.-Nr.	Abb.	VE	Preis pro VE
[10091-S]	1	Kalottenträger verwendbar für Splitex® ohne Kalottenaufstellblech	1 Stück 142,00 €
[10091-1]	2	Kalottenaufstellblech plan	1 Stück 26,00 €

Und so einfach geht's...



CORSOFIX® Gelenksupport in die dafür vorgesehene Aufnahme im **ADESSOSPLIT® Übertragungsstand** einsetzen.



Knebelstift des **CORSOFIX® Gelenksupports** im **ADESSOSPLIT® Übertragungsstand** festhalten und mit der **Schraube** festziehen.



ADESSOSPLIT® Übertragungsstand in Position bringen. Der Abstand zwischen **CORSOFIX® Bissgabel** und **Retentionschrauben** soll ca. 5 mm betragen. Der **ADESSOSPLIT® Übertragungsstand** ist durch Lösen der **Inbusschraube** in der Höhe verstellbar.



Nach korrekter Positionierung den **CORSOFIX® Gelenksupport** aus dem **ADESSOSPLIT® Übertragungsstand** entfernen.



Artikulationsgips großzügig auf den **ADESSOSPLIT® Übertragungsstand** auftragen.



CORSOFIX® Gelenksupport leicht schräg in die dafür vorgesehene Aufnahme des **ADESSOSPLIT® Übertragungsstands** setzen und die **CORSOFIX® Bissgabel** in den Gipsbrei legen.



Artikulationsgips inkl. **CORSOFIX® Bissgabel** abbinden lassen.



Nach Gipsabbindung kann der **CORSOFIX® Gelenksupport** von der **CORSOFIX® Bissgabel** gelöst und das **Registrat** mit dem **ADESSOSPLIT® Übertragungsstand** in den **CORSOART® Artikulator** gesetzt werden.

Gut zu wissen...

Diese Übertragung ist auch mit dem **Übertragungsstand** verwendbar für **Splitex®** möglich.



Übertragungsschlitten verwendbar für **CORSOFIX® A** und **Rotofix** Gesichtsbögen

→ Ermöglicht sofortige und sichere Übertragung des Gelenksupports in den Artikulator

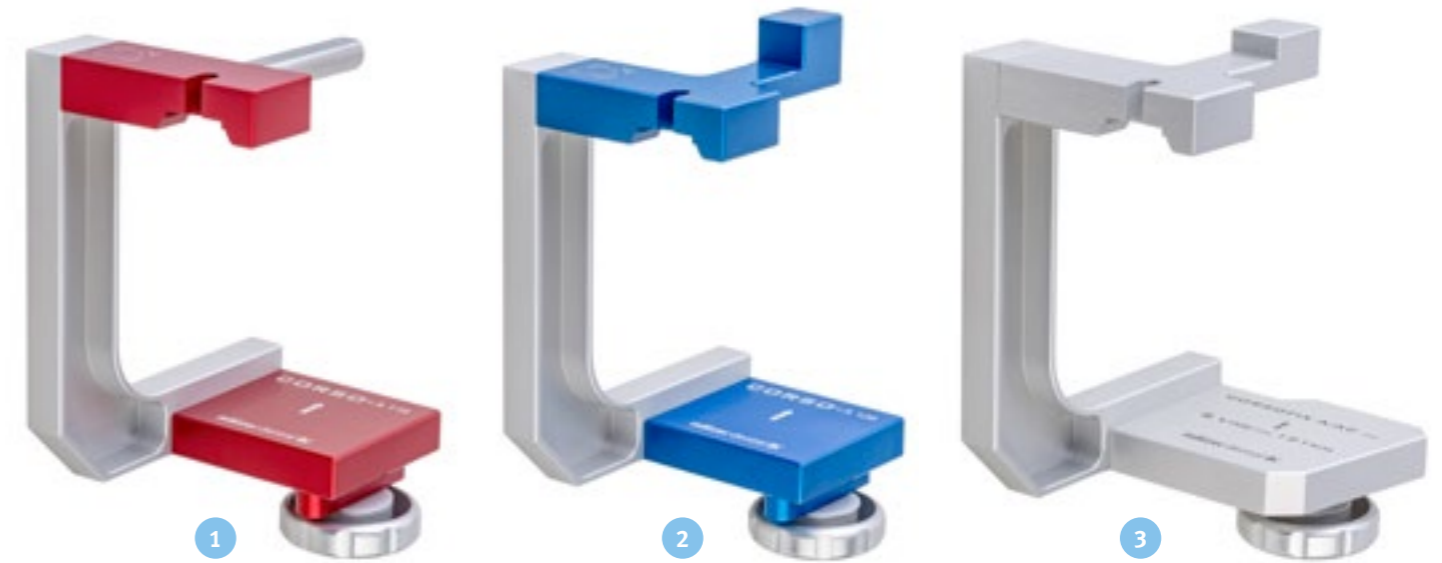

Art.-Nr.	Abb.	Art	Übertragung von	Übertragung in	VE	Preis pro VE
[12190]	1	Übertragungsschlitten	Gelenksupport CORSOFIX® A und Rotofix	CORSOART® A-Line und Artex® 116 mm	1 Stück	184,00 €
[12290]	2	Übertragungsschlitten	Gelenksupport CORSOFIX® A und Rotofix	CORSOART® AC-Line und Artex® Carbon 126 mm	1 Stück	184,00 €
[12395]	3	Übertragungsschlitten	Gelenksupport CORSOFIX® A und Rotofix	CORSOART® S-Line und SAM® 121 mm	1 Stück	226,00 €



Bissgabelunterstützung universal

- Zur Unterstützung des Gesichtsbogenregistrats beim Einartikulieren im Artikulator oder Eingipsgerät
- Verhindert Lageveränderungen beim Einartikulieren durch Druck von oben auf die Bissgabel
- Stufenlos höhenverstellbar
- Magnetisches Unterteil zur Fixierung auf allen gängigen Magnetplatten-Systemen



Art.-Nr.	VE	Preis pro VE
[10075]	1 Stück	89,00 €



Transferstand verwendbar für **CORSOFIX® S** und **SAM® AXIOMATIC®** Gesichtsbögen

→ Ermöglicht sofortige und sichere Übertragung des Bissgabelträgers in den Artikulator



Art.-Nr.	Abb.	Art	Übertragung von	Übertragung in	VE	Preis pro VE
[12390]	1	Transferstand	Bissgabelträger CORSOFIX® S und SAM® AXIOMATIC®	CORSOART® S-Line und SAM® 121 mm	1 Stück	195,00 €
[12195]	2	Transferstand	Bissgabelträger CORSOFIX® S und SAM® AXIOMATIC®	CORSOART® A-Line und Artex® 116 mm	1 Stück	221,00 €
[12295]	3	Transferstand	Bissgabelträger CORSOFIX® S und SAM® AXIOMATIC®	CORSOART® AC-Line und Artex® Carbon 126 mm	1 Stück	221,00 €

Gut zu wissen...

Übertragung aller Fabrikate

Übertragung leichter denn je – mit einem **CORSOFIX® Übertragungsschlitten** / **CORSOFIX® Transferstand** von **Mälzer Dental!**

Patientendaten von einem **CORSOFIX® S** oder **SAM® AXIOMATIC®** Gesichtsbogen in einen **CORSOART® A-Line / AC-Line** oder **Artex®** Artikulator übertragen. Oder Patientendaten von einem **CORSOFIX® A** oder **Rotofix** Gesichtsbogen in einen **CORSOART® S-Line** oder **SAM®** Artikulator übertragen. Dieser Vorgang ist mit dem **CORSOFIX® Übertragungsschlitten** oder **CORSOFIX® Transferstand** von **Mälzer Dental** schnell und präzise möglich. Egal welches Fremdfabrikat im Einsatz war, der Vorgang ist der Gleiche: Übertragung ohne Präzisionsverlust!



Bissgabelunterstützung universal

- Zur Unterstützung des Gesichtsbogenregistrats beim Einartikulieren im Artikulator oder Eingipsgerät
- Verhindert Lageveränderungen beim Einartikulieren durch Druck von oben auf die Bissgabel
- Stufenlos höhenverstellbar
- Magnetisches Unterteil zur Fixierung auf allen gängigen Magnetplatten-Systemen

Art.-Nr.	VE	Preis pro VE
[10075]	1 Stück	89,00 €



Und so einfach geht's...



FZR-Stift inklusive Halter entfernen und den FZR-Teller im Artikulatoroberteil einsetzen. Den **CORSOFIX® Übertragungsschlitten** bis zum Anschlag im Artikulatorunterteil einsetzen und festschrauben. Den FZR-Teller nun im Artikulatoroberteil mit der glatten Fläche auf die Stütze des **CORSOFIX® Übertragungsschlittens** auflegen.



CORSOFIX® Bissgabelunterstützung mittig auf die **ADESSOSPLIT® Justiersockelplatte** stellen. **CORSOFIX® Gelenksupport** am **CORSOFIX® Übertragungsschlitten** fixieren.



CORSOART® Artikulator auf den Kopf stellen und den Quersteg der **CORSOFIX® Bissgabelunterstützung** auf die **CORSOFIX® Bissgabel** fallen lassen. Fixierung der **CORSOFIX® Bissgabelunterstützung** durch Festziehen der Rändelschraube.



Oberkiefermodell auf der **CORSOFIX® Bissgabel** platzieren und fixieren und die **ADESSOSPLIT® Kunststoffartikulationsplatte** mit der **Haftplatte** auf die **ADESSOSPLIT® Sockelplatte** setzen.



CORSOART® Artikulator schließen, um das Platzverhältnis zwischen Modell und **ADESSOSPLIT® Kunststoffartikulationsplatte** zu überprüfen. Artikulationsgips auf das Modell auftragen.



CORSOART® Artikulator schließen und nach Gipsabbindung den **CORSOFIX® Gelenksupport** von der **CORSOFIX® Bissgabel** lösen.

3D Druck Einsteigerpaket



Entdecken Sie die Welt des 3D Drucks mit unserem Einsteigerset und erhalten Sie eine kostenlose Ersteinweisung! Lernen Sie die ersten Schritte, von der Bedienung des Druckers bis hin zur Auswahl der richtigen Materialien.

Starten Sie noch heute in die faszinierende Welt des 3D Drucks!



Mehr Informationen unter:
www.maelzer-dental.de



Modellherstellung

DIVARIO® Modellsystem



Vorteile

- Präzise Ergebnisse ohne Gipsexpansion
- Herstellung eines Zahnkranzes in weniger als sechs Minuten, durch Verwendung der formstabilen und expansionsfreien **DIVARIO® Sockelplatte**
- Extrem wirtschaftlich durch geringen Gipsverbrauch: weniger Gips für den Zahnkranz, kein Gips für den Sockel
- Kostenersparnis durch wiederverwendbare **DIVARIO® Sockelplatten, DIVARIO® Splitcastplatten** und Metallscheiben
- Universell einsetzbar, für jede Form der Modellherstellung
- Einfache Abfolge der Arbeitsschritte durch unkomplizierte Handhabung der Systemkomponenten

Wirtschaftlich und schnell – im Detail

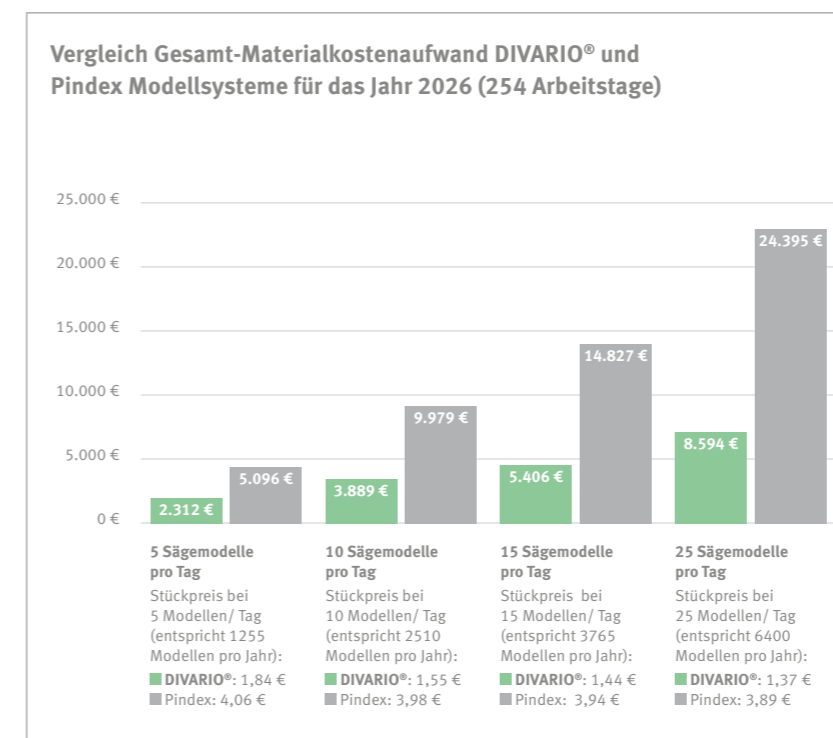

Wirtschaftlich – das System, das Arbeitszeit und Material spart

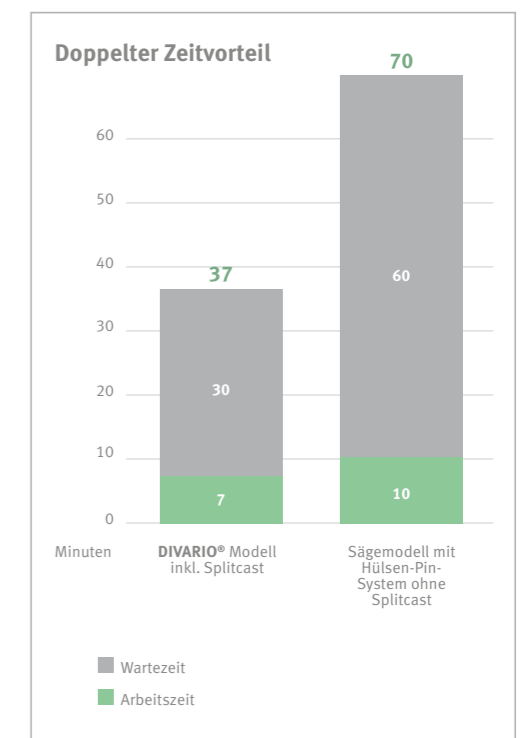

Schnell – das System mit dem doppelten Zeitvorteil

Präzise Systemkomponenten...

Innovation und Präzision exakt verbunden mit dem **DIVARIO® Modellsystem**. Schnelligkeit und Wirtschaftlichkeit bei der Herstellung von hochwertigem Zahnersatz.

Präzision mit System

Passgenauer Zahnersatz erfordert ein Höchstmaß an Präzision bei der Modellherstellung, präzise Systemkomponenten bilden die Grundlage für optimale Ergebnisse. Alles in allem sind es genau diese Eigenschaften die das **DIVARIO® Modellsystem** auszeichnen – schnell, wirtschaftlich und vor allem präzise.

Die Minimierung der Gipsexpansion als größte Fehlerquelle wird durch eine formstabile **DIVARIO® Sockelplatte** auf ein Minimum reduziert und kleinste Ungenauigkeiten durch Sägeschnitte beseitigt.

Das **DIVARIO® Modellsystem** bietet mit seinen präzise aufeinander abgestimmten Systemkomponenten dauerhafte Qualität für eine schnelle und zugleich wirtschaftliche Modellherstellung.

Gut zu wissen...

Wirtschaftliche Modellherstellung mit System

- **durch Präzision**
Dimensionsstabile **DIVARIO® Sockelplatten** ersetzen den Sockelgips und schließen Gipsexpansion aus, für absolut präzise Ergebnisse.
- **durch Kostenreduktion**
Minimaler Gipsverbrauch zwischen 70–100 g durch vorgefertigte und formstabile **DIVARIO® Sockelplatten**, verfügbar in zwei unterschiedlichen Größen und diversen Farben.
- **durch Zeiterparnis**
Fertiges Modell in weniger als sechs Minuten: Mit der **DIVARIO® Sockelplatte** ist das halbe Modell bereits fertig. Bei den **DIVARIO® Sockelplatten** sind die Metallplatten bereits vormontiert und es kann direkt mit der Erstellung des Zahnkranzes begonnen werden.
- **durch universell einsetzbar**
Für Sägemodelle, Gegenbiss-Modelle, Combi-Situations- und Diagnose-Modelle.
- **durch kürzeren Fahrenverlauf**
Bepinnbare Flächen sind deutlich vergrößert.
- **durch präzise Blockung**
Kein Herausgleiten bei lateralen Bewegungen durch präzise Blockung, in Verbindung mit einer **DIVARIO® Splitcastplatte**.
- **durch wiederverwendbare Materialien**
Alle **DIVARIO® Sockel-** und **Splitcastplatten** sind mehrfach verwendbar.



Exakter Sitz des Gipszahnkranzes auf der **DIVARIO® Sockelplatte**.



Einzigartige Anordnung der Kontaktflächen und integriertes Schmutzreservoir.



Exakte Abstützung der **DIVARIO® Sockelplatte** durch halben Zentrierring um den Magneten und Abstützbänke im dorsalem Bereich gegen axiale Belastung.



Spart Zeit, da kein Einschrauben mehr nötig ist. Drei Bohrungen unter der Metallplatte für Pin-Fixierung bei Mehrfachverwendung von Gegenbissen.

DIVARIO® Modellsystem
Einsteiger-Set

... Bis zu 100 Modelle!

Art.-Nr.	VE	Preis pro VE
[14520]	1 Set	529,00 €



Lieferumfang: **DIVARIO® Sockelplatte Premium klein, natur** (Art.-Nr. 14030), **DIVARIO® Splitcastplatte klein** (Art.-Nr. 14050), **DIVARIO® Putty für die Modellherstellung** (Art.-Nr. 14070), **DIVARIO® Abdruckträger L** (Art.-Nr. 14090), **DIVARIO® Pins, konisch rund, 14 mm** (Art.-Nr. 10172), **DIVARIO® Positionierungsplatte glasklar klein** (Art.-Nr. 14081), **DIVARIO® Schleifbandträger, geschlitzt** (Art.-Nr. 15100), **DIVARIO® Schleifbänder, unterfüttert, 120er Körnung, fein** (Art.-Nr. 15100-120), **DIVARIO® Bohrer HM** (Art.-Nr. 10171), **DIVARIO® Modellhammer** (Art.-Nr. 14521), **DIVARIO® Cuttermesser** (Art.-Nr. 14522)



Pinbohrgerät M23 compact

Lieferumfang: **DIVARIO® Pinbohrgerät M23 compact** mit **DIVARIO® Bohrer HM** (Art.-Nr. 10171), **DIVARIO® Plattenaufnahme Duo** (Art.-Nr. 14083), **DIVARIO® Abdruckträger L** (Art.-Nr. 14090), Montagewerkzeug (Art.-Nr. 14503)

- Einfaches Auffinden der Bohrposition durch feinen Laserstrahl
- Magnetische Automatikfixierung der **DIVARIO® Plattenaufnahme Duo** bei Auslösen des Bohrvorgangs
- Der automatische Vorschub sichert die identische Tiefe der Bohrlöcher
- Schneller Wechsel und einfache Höhenverstellung des Bohrers
- Verwendbar für Modellsysteme **DIVARIO®, Zeiser®, Giroform®** und **Dentobase®**
- Ergonomisches Design



Mehr Infos?
QR-Code scannen!



Im LEASING möglich

Art.-Nr.	VE	Preis pro VE
[14523]	1 Stück	1.949,00 €

Und so einfach geht's...

Das **DIVARIO® Pinbohrgerät** dient zur Herstellung von Präzisionsmodellen. Die Anwendungseigenschaften sind klar und verständlich, um sowohl Bohrerwechsel und Fixierungen als auch den eigentlichen Bohrvorgang selbst mühelos und präzise durchführen zu können.

Der Laser wird durch Drücken der Auslöser Taste aktiviert und die exakte Bohrposition festgelegt. Dann wird der Bohrvorgang per Knopfdruck ausgelöst und die **DIVARIO® Plattenaufnahme Duo** dabei elektromagnetisch fixiert, um die Bohrposition unverrückbar zu sichern. Die präzise Führung der Bohrmechanik sichert identisch tiefe Bohrlöcher in den **DIVARIO® Sockelplatten** und garantiert eine präzise und wirtschaftliche Modellherstellung!



Automatische elektromagnetische Fixierung der **DIVARIO® Plattenaufnahme Duo** beim Auslösen des Bohrvorganges.

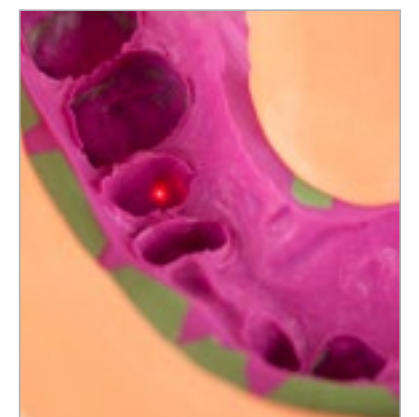

Feiner Laserpunkt für die exakte Bestimmung der Bohrposition.



Sockelplatten Premium

- Präzise Blockung durch den kurzen Fahnenverlauf im basalen Bereich mit der **DIVARIO®** Splitcastplatte (Art.-Nr. 14050 oder 14060)
- Kein Herausgleiten der **DIVARIO®** Sockelplatte aus der **DIVARIO®** Splitcastplatte (Art.-Nr. 14050 oder 14060) beim Ausüben von lateralen Bewegungen
- Passend für Plattenaufnahmen der Pinbohrgeräte von **DIVARIO®**, Giroform® und Zeiser®
- Inklusive verschraubter Metallplatten



Art.-Nr.	Farbe	Größe	VE	Preis pro VE
[14030]	● (natur)	klein	100 Stück	91,95 €
[14030BL]	●	klein	100 Stück	91,95 €
[14030TK]	●	klein	100 Stück	91,95 €
[14030GU]	●	klein	100 Stück	91,95 €
[14030RT]	●	klein	100 Stück	91,95 €
[14030GR]	●	klein	100 Stück	91,95 €
[14030USC]	● (ultrascan)	klein	100 Stück	96,00 €

Art.-Nr.	Farbe	Größe	VE	Preis pro VE
[14040]	● (natur)	groß	100 Stück	98,95 €
[14040BL]	●	groß	100 Stück	98,95 €
[14040TK]	●	groß	100 Stück	98,95 €
[14040GU]	●	groß	100 Stück	98,95 €
[14040RT]	●	groß	100 Stück	98,95 €
[14040GR]	●	groß	100 Stück	98,95 €
[14040USC]	● (ultrascan)	groß	100 Stück	101,95 €

→ Weitere Staffelpreise auf Anfrage



Sockelplatten Ultrascan

- Kein Spray oder Puder sind mehr nötig
- Absolut klare und saubere Scanergebnisse ohne Vorbehandlung



Art.-Nr.	Farbe	Größe	VE	Preis pro VE
[14030USC]	● (ultrascan)	klein	100 Stück	96,00 €
[14040USC]	● (ultrascan)	groß	100 Stück	101,95 €

Gut zu wissen...

Präzise Scanergebnisse mit DIVARIO® Sockelplatten Ultrascan

Herkömmliche Sockelplatten liefern unscharfe Oberflächenergebnisse auf den Bildern nach dem Scanvorgang (siehe Abb. 1), wenn sie nicht vorher bearbeitet worden sind. Das Licht wird in der Tiefe der herkömmlichen Platten gestreut und zum Teil diffus auf das eigentliche Gipsmodell reflektiert, was zu Ungenauigkeiten auf der Oberfläche führen kann. Aus dem Grund sind Scanspray oder Puder notwendig, um Spiegelungen vorzubeugen und scharfe Scanergebnisse zu erzielen.

Solche Ungenauigkeiten gehören mit der **DIVARIO® Sockelplatte Ultrascan** der Vergangenheit an und mit ihr zwei ganze Arbeitsschritte, die Vorbehandlung mit Scanspray oder Puder und die Reinigung nach dem Scanvorgang. Die Oberfläche der **DIVARIO® Sockelplatte Ultrascan** ist lichtundurchlässig und matt (siehe Abb. 2) – eine ideale Scanbeschaffenheit für beste Scanergebnisse (siehe Abb. 3).

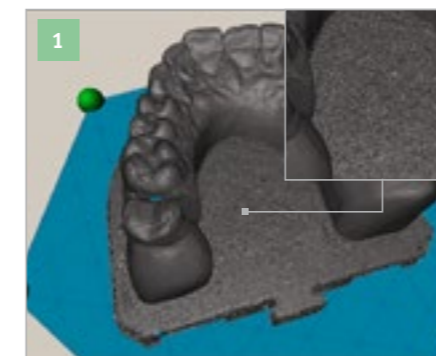

Herkömmliche Sockelplatte



DIVARIO® Sockelplatte Ultrascan

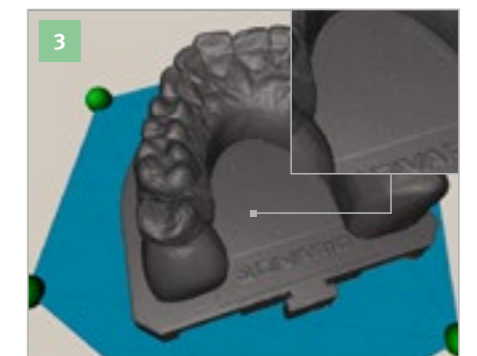

DIVARIO® Sockelplatte Ultrascan



Kleber-Set für 3D-Druckmodelle

- Zur Verbindung von 3D-Druckmodellen auf jedem gängigen Modellsystem
- Expansionsfreies verkleben
- Schlag- und dampfresistente Klebeverbindung
- Bis zu 100 Modelle!

Art.-Nr.	Abb.	Artikel	VE	Preis pro VE
[14610]		DIVARIO® 3D Kleber-Set	1 Set	119,00 €
[14600]	1	DIVARIO® 3D Oberflächenreiniger	1 Dose, 150 ml	16,95 €
[14601]	2	DIVARIO® 3D Primer	1 Flasche, 10 ml	39,95 €
[14602]	3	DIVARIO® 3D Modellkleber	1 Flasche, 10 g	29,95 €
[14603]	4	DIVARIO® 3D Aktivator	1 Dose, 150 ml	34,95 €



Und so einfach geht's...

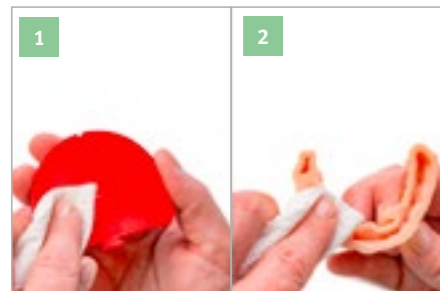

Den **DIVARIO® 3D Oberflächenreiniger** (Art.-Nr. 14600) auf ein sauberes Tuch oder Vlies sprühen und damit die **DIVARIO® Sockelplatte** und die Rückseite des 3D-Druckmodells reinigen.



Den **DIVARIO® 3D Primer** (Art.-Nr. 14601) mit dem Pinsel gleichmäßig auf die gesamte Oberfläche der **DIVARIO® Sockelplatte** auftragen und ca. 1 Minute abtrocknen lassen.



Den **DIVARIO® 3D Modellkleber** (Art.-Nr. 14602) gleichmäßig in ausreichender Menge auf die Unterseite des 3D-Druckmodells auftragen, damit mögliche Spalten zwischen dem 3D-Modell und der Sockelplatte aufgefüllt werden können.



Nun den **DIVARIO® 3D Aktivator** (Art.-Nr. 14603) aus ca. 30 cm Entfernung gleichmäßig und dünn auf die **DIVARIO® Sockelplatte** aufsprühen und ca. 30 Sekunden abtrocknen lassen, bis die Oberfläche sichtbar matt ist.



Jetzt wird das 3D-Modell auf der **DIVARIO® Sockelplatte** positioniert und ca. 5 Sekunden mit mittlerem Druck angepresst. Vorsicht! Modell darf dabei nicht verschoben werden. Je nach Raumtemperatur ca. 30–60 Minuten aushärten lassen.



Die 3D-Druckmodelle sind nun mit der **DIVARIO® Sockelplatte** fest verklebt und können wie gewohnt mit der **DIVARIO® Splitcastplatte** im Artikulator einartikuliert werden.

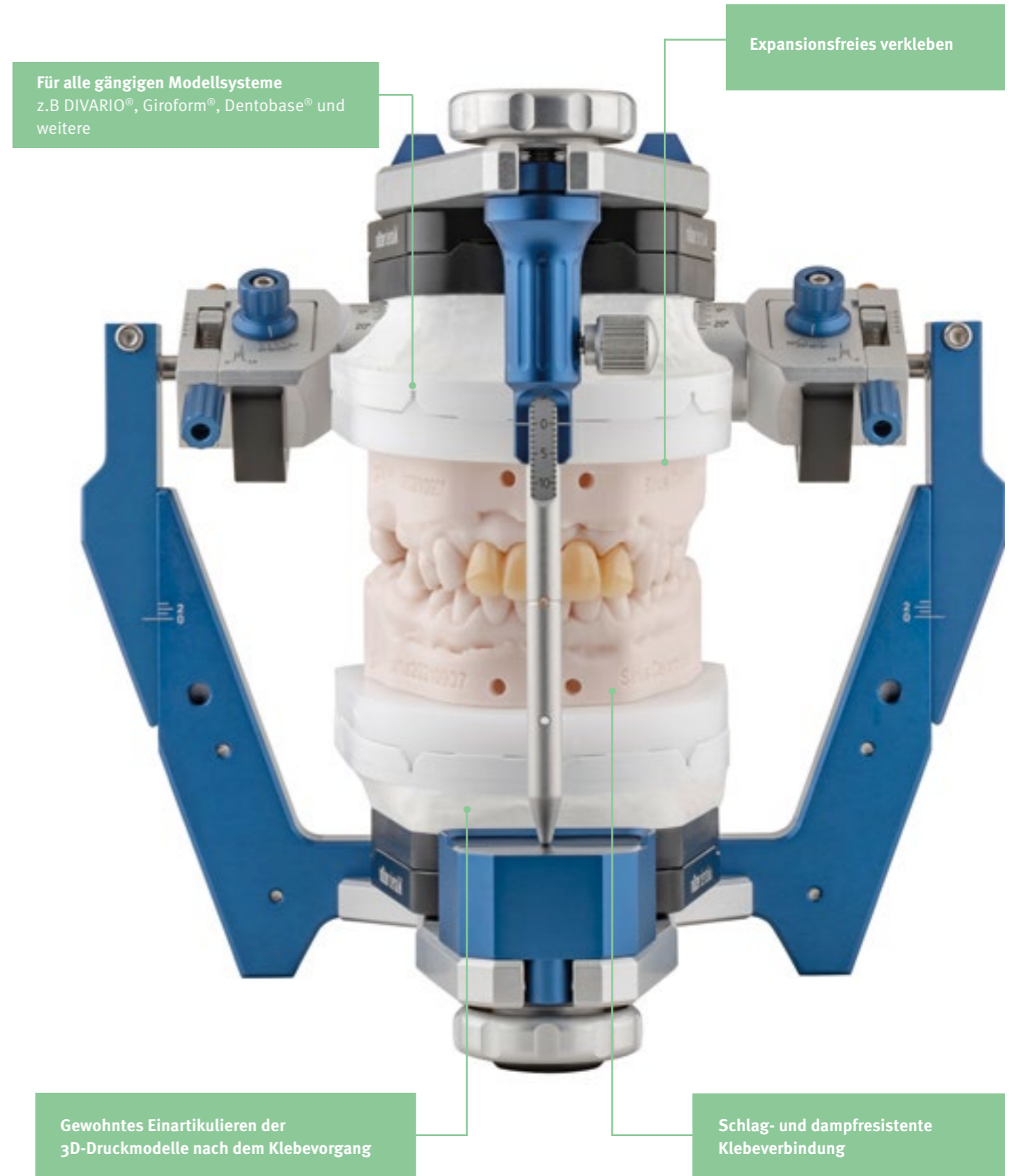

Für alle gängigen Modellsysteme z.B. DIVARIO®, Giroform®, Dentobase® und weitere

Expansionsfreies verkleben

Gewohntes Einartikulieren der 3D-Druckmodelle nach dem Klebevorgang

Schlag- und dampfresistente Klebeverbindung



Mehr Infos? QR-Code scannen!

Bitte beachten Sie, dass zur optimalen Verbindung von 3D-Druckmodellen alle Komponenten des **DIVARIO® 3D Kleber-Sets** (Art.-Nr.14610) benötigt werden.



Sockelplatten Individuell

- Individuelle „Modellvisitenkarte“ des Labors
- Farbe der DIVARIO® Sockelplatte Individuell frei wählbar (siehe DIVARIO® Sockelplatten Premium auf Seite 62)
- Inklusive verschraubter Metallplatten
- Mindestabnahmemenge 30 VE



Art.-Nr.	Sockelplatte & Zubehör	VE	Preis pro VE
[14030IND]	DIVARIO® Sockelplatte Individuell, Premium, klein	100 Stück	auf Anfrage
[LAS-100]	Vektorisierung der Kundendaten in das DXF-Format	1 Datei	auf Anfrage
[LAS-350]	Rüstkosten (Werkzeugvorbereitung etc.)	1 Stück	auf Anfrage
[LAS-400]	Wechseleinsatz für individuelle Sockelplatte	1 Stück	auf Anfrage
[LAS-500]	Beschriftung des Wechseleinsatzes mit Kundenname oder Logo	1 Stück	auf Anfrage

Und so einfach geht's...

Die DIVARIO® Sockelplatte Individuell gibt jedem Labor die Möglichkeit nicht nur sein Modell weiter zu geben, sondern auch eine ganz persönliche Modellvisitenkarte. Die Erstellung einer solchen Modellvisitenkarte ist mit wenigen Schritten getan, die Wirkung nach außen für das Labor dagegen immens, denn unmittelbar mit dem Modell verbunden ist der Absender deutlich erkennbar und individuell dargestellt.

Die Farbe der DIVARIO® Sockelplatte Individuell ist aus dem Produktportfolio von Mälzer Dental frei wählbar und fügt sich damit optimal in das Design eines jeden Labors ein. Für die DIVARIO® Sockelplatte Individuell benötigen wir Ihr Logo als DXF-Datei oder mindestens in vektorisierter Form. Zudem sollte das Logo in schwarz-weiß oder Halbton-Grafik angelegt sein und die Linien müssen mindestens 0,3 mm dick sein.

Wenn Sie sich nicht sicher sind, ob Ihr Logo diesen Voraussetzungen entspricht, das Logo nur als JPG-, GIF- oder PNG-Datei vorliegt, dann können wir dies gerne für Sie von unserem Grafiker überprüfen und ggf. vektorisieren und in eine DXF-Datei konvertieren lassen.

Senden Sie uns einfach Ihre Logodaten und wir kümmern uns um den Rest!



Splitcastplatten

- Exakte Abstützung der DIVARIO® Sockelplatte durch halben Zentrierring um den Magneten
- Abstützbänke im dorsalen Bereich gegen axiale Belastung
- Wiederverwendbar
- DIVARIO® Splitcastplatte mit negativem Profil adaptiert formschlüssig die DIVARIO® Sockelplatte
- Inklusive Magnet mit Edelstahl-Schraube verschraubt



Art.-Nr.	Farbe	Größe	VE	Preis pro VE
[14050]	(natur)	klein	50 Stück	181,00 €
[14060]	(natur)	groß	50 Stück	182,00 €



Positionierungsplatten

- Glasklar
- Zur exakten Platzierung des Abdrucks auf dem Trägerblech

Art.-Nr.	Größe	VE	Preis pro VE
[14081]	DIVARIO® klein	2 Stück	19,95 €
[14080]	DIVARIO® groß	2 Stück	19,95 €



Bohrer HM

- Verwendbar für DIVARIO® M17 / M23, Zeiser® P10 und Giroform® Pinbohrgeräte



Art.-Nr.	verwendbar für	VE	Preis pro VE
[10171]	DIVARIO® M17 / M23, Zeiser® P10 und Giroform Pinbohrgeräte	ab 1 VE	28,50 €
		ab 3 VE	25,50 €



Plattenaufnahme Duo

- Eine Plattenaufnahme für alle kleinen und großen Sockelplatten
- Passend für die Modellsysteme DIVARIO®, Giroform®, Zeiser® und dentobase®
- Passend für die Pinbohrgeräte DIVARIO® M17 / M23, Zeiser® P10 und Giroform®



Art.-Nr.	Aufnahme	VE	Preis pro VE
[14083]	kleine und große Sockelplatten	1 Stück	198,00 €

Gut zu wissen...

Zwei in Eins – spart Zeit und Kosten

Durch die exakte Anordnung der Auflageflächen bei der DIVARIO® Plattenaufnahme Duo können kleine und große Sockelplatten gängiger Modellsysteme von DIVARIO®, Zeiser®, Giroform® und dentobase® spannungsfrei und exakt gebohrt werden.

Ein optimales Sichtfeld ermöglicht die genaue Überprüfung der gebohrten Löcher in der Sockelplatte während des Bohrvorgangs.



Pins, 14 mm

- Metallpins für die Modellherstellung nach DIVARIO®, Zeiser® und Giroform®

Art.-Nr.	Form	Länge	VE	Preis pro VE
[10172]	konisch rund	14 mm	1.000 Stück	36,95 €
[10172-10]	konisch rund	14 mm	10.000 Stück	298,00 €

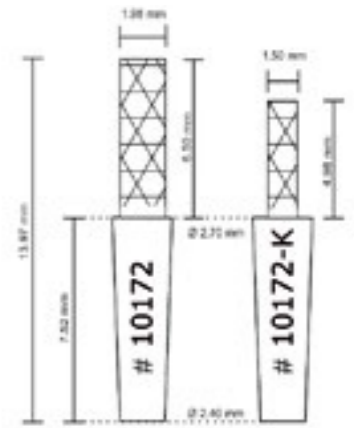

Kompakt-Pins, 12,5 mm

- Metallpins für die Modellherstellung nach DIVARIO®, Zeiser® und Giroform®
- Besonders geeignet für schmale Gipssegmente im frontalen Oberkiefer- und Unterkieferbereich

Art.-Nr.	Form	Länge	VE	Preis pro VE
[10172-K]	konisch rund	12,5 mm	1.000 Stück	42,95 €

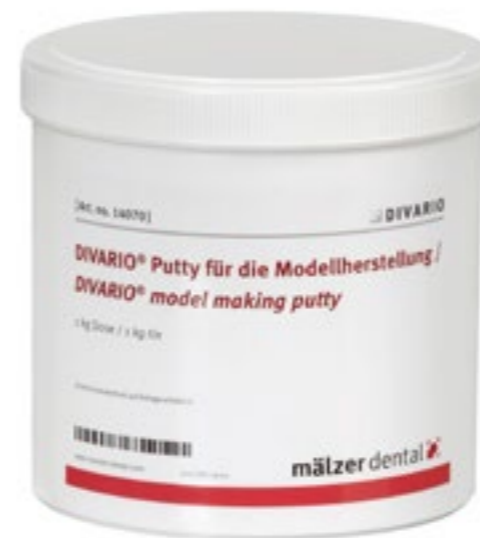

Putty

- Dauerweiche, erdfarbene Silikon-Knetmasse zum Platzieren und Ausblocken der Abformung und zum Fixieren auf dem Abdruckträger
- Für die Modellherstellung nach DIVARIO®, Zeiser® und Giroform®
- Ohne Geruchszusatz
- Besonders hautverträglich

Art.-Nr.	Farbe	VE	Preis pro VE
[14070]		1 Dose, 1 kg	59,95 €



Abdruckträger L

- Verwendbar für **DIVARIO®** M17 / M23, Zeiser® P10 und Giroform® Pinbohrgerät
- Abdruckträger mit neuer Höhe von 68 mm.
- Durch die neue Höhe der Rückwand entsteht mehr Freiraum beim Ausrichten der Abdrucklöffel auf dem **DIVARIO®** Abdruckträger L. Besonders vorteilhaft erweist sich dies bei den bereits konfektionierten Abdrucklöffeln mit gebogenem Löffelgriff, der nicht mehr begradigt werden muss.
- Der **DIVARIO®** Abdruckträger L ist für alle Größen von Sockelplatten zu verwenden, ebenso für Plattenaufnahmen der Pinbohrgeräte von **DIVARIO®**, Amann Girrbaach, Zeiser® und dentobase®



Art.-Nr.	Maße	VE	Preis pro VE
[14090]	68 x 96 x 135 mm	1 Stück	29,95 €



Schleifbänder

- Zügiges und vibrationsfreies Abtragen
- Zum Beschleifen von Gips-Modellstümpfen, Kunststoff-Prothesen und Trimmen der Zahnkränze



Art.-Nr.	Körnung	VE	Preis pro VE
[15100-80]	80er (grob)	50 Stück	30,95 €
[15100-120]	120er (fein)	50 Stück	30,95 €



Schleifbandträger

- Selbstspreizende Gummiwalze mit Handstück-Schaft
- Zur Aufnahme der **DIVARIO®** Schleifbänder



Art.-Nr.	Form	VE	Preis pro VE
[15100]	geschlitzt	1 Stück	13,50 €



Werkzeugset für DIVARIO® Pinbohrgerät

- 1 x Sechskantschlüssel für die Bohrerfixierung
- 1 x Sechskantschlüssel für die Höhenverstellung des Bohrers



Art.-Nr.	verwendbar für	VE	Preis pro VE
[14503]	DIVARIO® M17 / M23 Pinbohrgeräte	2 Stück	12,00 €



Sockelmanschetten

- Verwendbar für **DIVARIO®** Sockelplatten



Art.-Nr.	Abb.	Größe	VE	Preis pro VE
[14086]	1	klein	1 Stück	26,95 €
[14087]	2	groß	1 Stück	28,95 €

Und so einfach geht's...

Die gebrauchte und gebohrte **DIVARIO®** Sockelplatte mit **DIVARIO®** Pins als Retention bestücken. Dann die passende **DIVARIO®** Sockelmanschette um die **DIVARIO®** Sockelplatte herum legen. Der Abdruck kann wie gewohnt mit Gips ausgegossen und auf der **DIVARIO®** Sockelplatte gesockelt werden.



Und so einfach geht's...

Der Erfolg einer gelungenen Zahnrestauration beginnt bei der Modellherstellung. Nur wenn ein Teil passgenau ins andere greift sind hochpräzise Ergebnisse möglich – von der Abformung bis zum fertigen DIVARIO® Modell.



Mehr Infos?
QR-Code scannen!

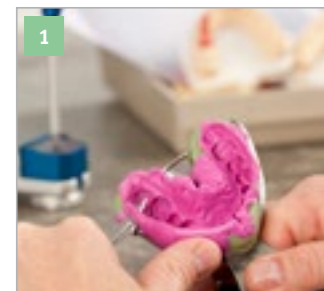

Abdruck beschneiden, fehlende Bereiche mit Wachs oder Silikon ausblocken.



DIVARIO® Positionierungsplatte parallel auf den Abdruck legen.



Abdruck mit DIVARIO® Putty / Knetmasse auf dem DIVARIO® Abdruckträger L fixieren.



Zur Ausrichtung des Abdrucks die DIVARIO® Positionierungsplatte klein oder groß verwenden.



Fehlende Bereiche mit DIVARIO® Putty ausblocken, um ein Ausfließen des Gipsbreis beim Ausgießen zu vermeiden.



DIVARIO® Sockelplatte in die DIVARIO® Plattenaufnahme Duo des DIVARIO® Pinbohrgerätes M23 compact einspannen.

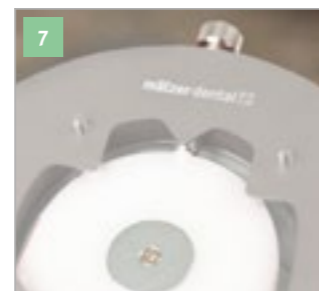

Eingespannte DIVARIO® Sockelplatte.



DIVARIO® Abdruckträger L auf die DIVARIO® Plattenaufnahme Duo setzen.



DIVARIO® Abdruckträger L inklusive DIVARIO® Plattenaufnahme Duo auf die Magnetplatte des DIVARIO® Pinbohrgerätes M23 compact setzen.

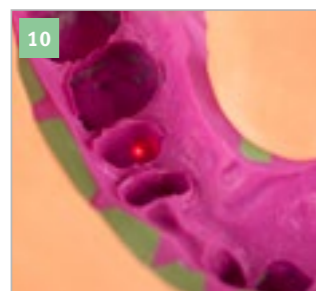

Mit dem Laserpunkt die gewünschte Bohrposition festlegen / anpeilen.



Bohrvorgang durch Knopfdruck starten, die DIVARIO® Plattenaufnahme Duo wird elektromagnetisch fixiert.



Fertig gebohrte DIVARIO® Sockelplatte.



DIVARIO® Sockelplatte mit DIVARIO® Pins bestücken.



Fertig bepinte DIVARIO® Sockelplatte zur Kontrolle in den Abdruck setzen.



Abdruck mit Gipsbrei füllen. Für ein besseres Fließverhalten die Vibration des Rüttlers wenn nötig erhöhen.



Um Luft einschließen beim Eintauchen der DIVARIO® Sockelplatte zu vermeiden, den Abdruck mit mehr Gips als nötig füllen.

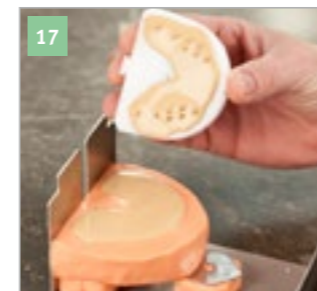

DIVARIO® Sockelplatte kopfüber in die Führung des Trägerblechs setzen und absenken.



Überschüssigen Gips entlang der DIVARIO® Sockelplatte nach leichtem Anziehen vorsichtig entfernen.



Nach ca. 25 Minuten vorsichtig die Abformung inklusive DIVARIO® Sockelplatte entnehmen.

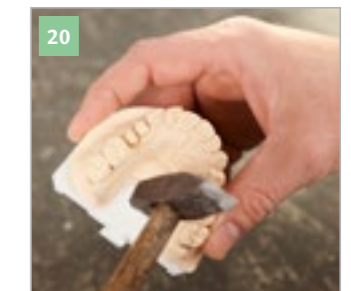

Durch leichtes Klopfen löst sich der Zahnkranz von der DIVARIO® Sockelplatte.

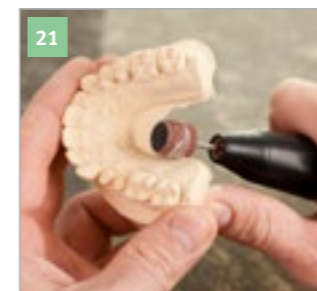

Alternativ zum Gipstrimmer den Zahnkranz frei Hand mit einem DIVARIO® Schleifband bearbeiten.

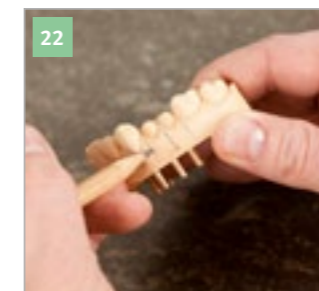

Sägeschnitte zur besseren Orientierung vorher anzeichnen.

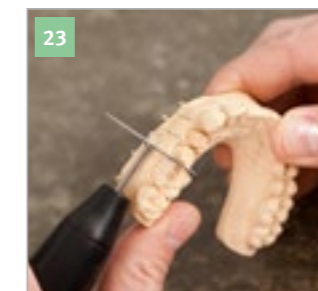

Zahnkranz mit DIVARIO® Diacut Plaster Trennscheibe zersägen.

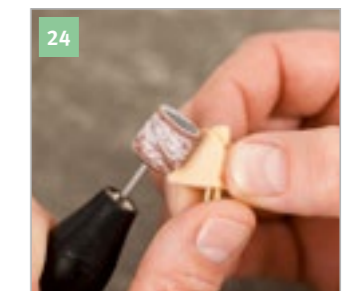

Einzelne Segmente mit einem DIVARIO® Schleifband bearbeiten und von Gipsstaub befreien.

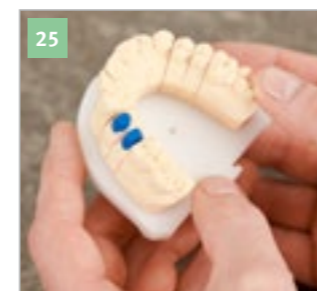

Fertiges DIVARIO® Sägemodell mit exaktem Sitz auf der DIVARIO® Sockelplatte.



DIVARIO® Splitcastplatte vor dem Einartikulieren aufsetzen, um eine exakte Passung zu garantieren.



Fertig einartikulierte Arbeit im CORSOART® Artikulator.

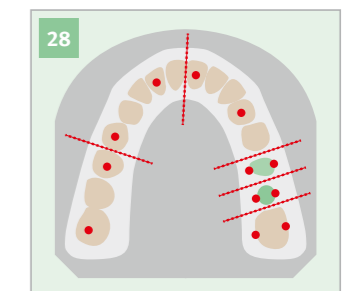

Bei großen Segmenten zusätzliche Entlastungsschnitte setzen (siehe Skizze). Die roten Punkte in der Skizze stellen Pins dar.

Diamantsägeblätter für Modellsägen

- Feine galvanische Diamantierung
- Für die Modellsäge

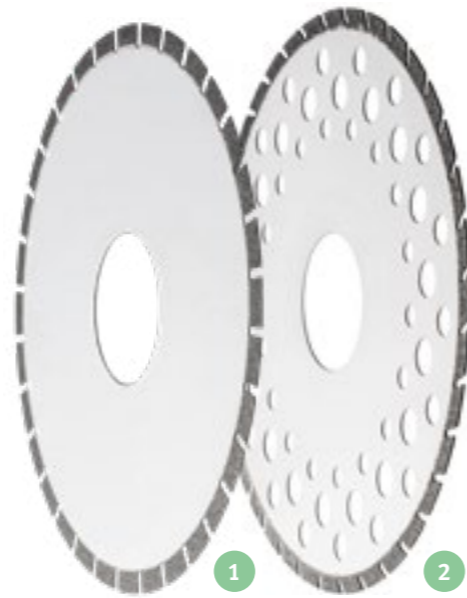



Verwendung

Edelmetalle	Nicht-Edel-Metall	PMMA, PEEK, Composite	Keramik	Zirkon	Gips
					■

Produktparameter

	Körnungstyp	teildiamantiert
	Eigenschaften	starr
	Beschaffenheit	Rand gezackt
	optimale/maximale Drehzahl ω	3.000 UpM / 5.000 UpM
	Maschine	unmontiert

Art.-Nr.	Abb.	verwendbar für: Hersteller/Gerät	Ø innen/außen	Stärke	VE	Preis pro VE
[51001]		Amann Girrbach / Diacut Vario & Cutman	20 mm / 75 mm	0,35 mm	1 Stück	143,00 €
[51000]		Heraeus® / Heraeus® CL-MS model-tray / model-cut Reitel / Unimat & Unicat	16 mm / 80 mm	0,30 mm	1 Stück	123,00 €
[51004]		Schick / G2 Concept	20 mm / 85 mm	0,35 mm	1 Stück	164,00 €

Gut zu wissen...

Passend für alle gängigen Modellsägen wie die Diacut Vario Modellsäge von Amann Girrbach (s. Bild) und die Modellsägen von Heraeus®, model-tray, Reitel und Schick.



Diacut Plaster Trennscheiben

- Montierte, teildiamantierte Trennscheiben
- Sehr laufruhig, mit hoher Standzeit
- Schnelle und präzise Schnittführung ohne Verkanten





Produktparameter

	Körnungstyp	teildiamantiert
	Eigenschaften	starr
	Beschaffenheit	Rand gezackt
	Handstück	montiert 2,35 mm
	optimale/maximale Drehzahl ω	15.000 UpM

Verwendung

Edelmetalle	Nicht-Edel-Metall	PMMA, PEEK, Composite	Keramik	Zirkon	Gips
					■

Art.-Nr.	Abb.	Ø	Stärke	VE	Preis pro VE
[51101]		30 mm	0,25 mm	1 Stück	29,00 €
[51102]		45 mm	0,15 mm	1 Stück	43,00 €

Fräser zur Gipsbearbeitung

Verwendung

Edelmetalle	Nicht-Edel-metalle	Titan	PMMA, PEEK, Composite	Gips	Zirkon
			■	■	

Produktparameter

	Körnung	Kreuzverzahnung grob
220	optimale Drehzahl ω	Kunststoffe: 10.000–15.000 UpM Gips: 15.000 UpM
	Handstück	2,35 mm

Produktparameter

	Körnung	grob
	optimale Drehzahl ω	12.500 UpM
	Handstück	2,35 mm

Produktparameter

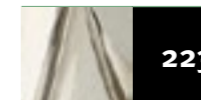
	Körnung	Kreuzverzahnung extragrob
223	optimale Drehzahl ω	15.000 UpM
	Handstück	2,35 mm

Art.-Nr.	[52420]	[52451]
Artikel	ATN Fräser	Turbo Hartmetallfräser
Durchmesser Ø	6,0 mm	6,0 mm
Form	Granate	Granate
max. Drehzahl ω	35.000 UpM	25.000 UpM
VE	1 Stück	1 Stück
Preis pro VE	25,95 €	20,95 €

Sekumaster Pzisionssekundenkleber

- Mit praktischem Drehverschluss
- Vor dem ersten Gebrauch die Spitze minimal kürzen und nach Benutzung säubern
- Sehr dünnflüssiger Sekundenkleber mit einer Viskosität von 30 mPas
- Schnelles und sicheres Verkleben von Gips, Kunststoff und Metall
- Kein unkontrolliertes Auslaufen oder Austrocknen durch den Nadelverschluss
- Lagerung: kühl

Art.-Nr.	VE	Preis pro VE
[50021]	1 Flasche, 20 g	ab 1 VE 8,50 € ab 5 VE 7,75 € ab 10 VE 7,45 €



Sekufix Sekundenkleber mit integriertem Pinsel

- Sehr dünnflüssiger Sekundenkleber mit einer Viskosität von 30 mPas
- Zum Verkleben von Gips, Kunststoff und Metall
- Präzises Auftragen durch Pinsel gewährleistet
- Lagerung: kühl

Art.-Nr.	VE	Preis pro VE
[50020]	1 Flasche, 10 g	ab 1 VE 4,95 € ab 5 VE 4,45 € ab 10 VE 4,25 €



Polilan Distanzlack und Polilan Verdüner

- Selbsthärtender Distanzlack
- Präzises Auftragen des Distanzlackes durch Pinsel gewährleistet

Art.-Nr.	Abb.	Artikel	Farbe	Schichtstärke	VE	Preis pro VE
[50012]	1	Polilan Distanzlack	rot	10 µ	1 Flasche, 25 ml	14,50 €
[50014]		Polilan Verdüner	transparent	-	1 Flasche, 30 ml	12,95 €



Stumpfprotector und Spezialverdüner

- Schnell trocknend in ca. 30 Sekunden ohne Lichthärtung
- Versiegeln und Härten der Gipsoberfläche ohne aufzutragen
- Sehr gute Scaneigenschaften durch mattierte Oberfläche
- Präzises Auftragen durch den Pinsel gewährleistet

Art.-Nr.	Abb.	Artikel	VE	Preis pro VE
[50000]	1	Stumpfprotector	1 Flasche, 30 ml	ab 1 VE 15,95 € ab 5 VE 14,45 € ab 10 VE 13,60 €
[50001]		Spezialverdüner	1 Flasche, 30 ml*	12,95 €



*inklusive 1 Pipette

Und so einfach geht's...

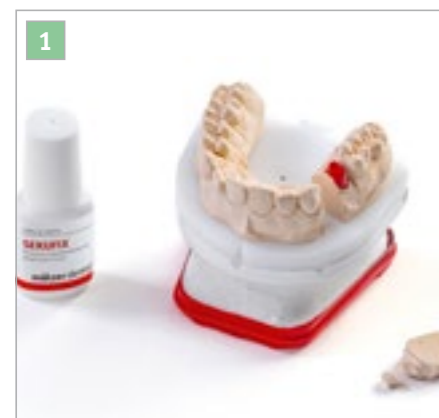

1 Klassische Situation mit gebrochenem Stumpf.

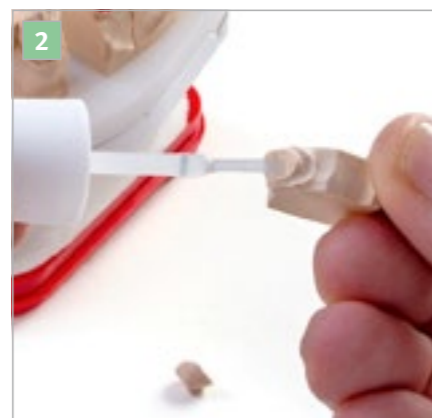

2 Durch den integrierten Pinsel kann der **Sekufix Sekundenkleber** absolut präzise aufgetragen werden.

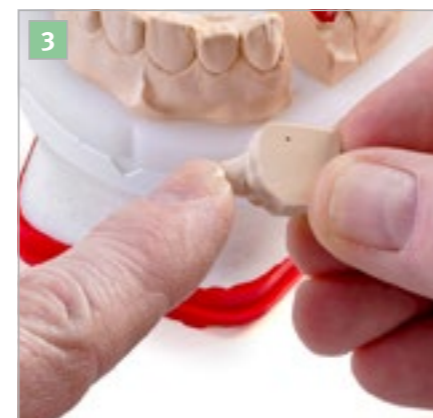

3 Nach dem Auftragen des **Sekufix Sekundenklebers** kann der Stumpf wieder zusammengeklebt werden.

Und so einfach geht's...

Der **Stumpfprotector** ist ein schnell trocknender und härtender Stumpfack, der sich leicht auftragen lässt ohne dabei aufzutragen. Die kritischen Stellen der Präparationsgrenzen am Gipsstumpf werden gestärkt und gegen mechanische Einwirkungen und Wasser geschützt. Die mattierte Oberfläche des Gipsstumpfes, die nach Trocknung des Stumpfackes entsteht, sorgt zudem für deutlich bessere Scanergebnisse.



1 Die erste Schicht des **Stumpfprotectors** wird auf den Gipsstumpf aufgetragen.



2 Der **Stumpfprotector** zieht in die Gipsoberfläche des Stumpfes ein und schützt diesen vor Gipsabrieb. Er vermindert Reflexionen und fixiert Anzeichnungen anhaltend.

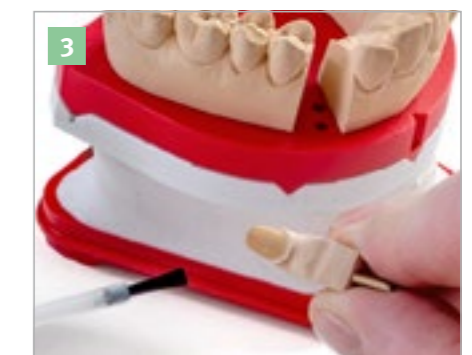

3 Nach Bedarf kann eine zweite Schicht auf den Gipsstumpf aufgetragen werden.

Magnettöpfe und Magnete

- Verwendbar für die Splitcast-Technik
- Alle Magnettöpfe haben eine gute Retention im Gips



Art.-Nr.	Abb.	Form	Maße	Eigenschaften	VE	Preis pro VE
[10061]	1	Magnettopf gedreht, außen gerändelt mit umlaufender Rille	25,0 x 8,0 mm	gedreht außen gerändelt	100 Stück	ab 1 VE 62,00 € ab 3 VE 57,00 € ab 5 VE 55,00 €
[10055]	2	Magnet rund	20,0 x 6,0 mm	Ferrit-Magnet	100 Stück	ab 1 VE 33,95 € ab 3 VE 31,50 € ab 5 VE 29,50 €

Art.-Nr.	Abb.	Form	Maße	Eigenschaften	VE	Preis pro VE
[10147]	3	Magnettopf extra flach	25,0 x 4,8 mm	gedreht außen gerändelt	10 Stück	7,95 €
[10147-50]					50 Stück	34,95 €
[10148]	4	Neodym-Magnet rund	14,0 x 3,0 mm	Neodym-Magnet	10 Stück	14,50 €
[10148-50]					50 Stück	62,50 €

Retentionscheiben

- Verwendbar für die Splitcast-Technik



Art.-Nr.	Abb.	Form	Maße	VE	Preis pro VE
[10057]	1	gedreht mit umlaufender Rille, vernickelt	25,0 x 2,5 mm	100 Stück	ab 1 VE 47,95 € ab 3 VE 44,50 € ab 5 VE 42,00 €
[10150]	2	gestanzt, vernickelt	25,0 x 1,5 mm	100 Stück	29,95 €
[10151]	3	mit hohem Rand, vernickelt	25,0 x 2,0 mm	100 Stück	29,95 €

Modellsockelformer aus Kunststoff inklusive Gummiring

- Inklusive Magnet

Art.-Nr.	Farbe	Form	Maße	VE	Preis pro VE
[10206]	●	groß	103 x 94 mm	1 Stück	24,95 €
[10207]	●	mittel	91 x 83 mm	1 Stück	24,95 €
[10208]	●	klein	81 x 74 mm	1 Stück	24,95 €



Ersatz-Gummiringe für Modellsockelformer aus Kunststoff

Art.-Nr.	Farbe	Form	VE	Preis pro VE
[10289]	●	groß	1 Stück	5,50 €
[10290]	●	mittel	1 Stück	5,50 €
[10291]	●	klein	1 Stück	5,50 €

Sockelformer Universal aus elastischem Gummi

- Für eine saubere und schnelle Modellerstellung
- Das elastische Gummi gewährleistet ein leichtes Entformen der Modelle
- Das Material ist robust und pflegeleicht



Art.-Nr.	Abb.	Form	Maße	VE	Preis pro VE
[10201]	1	klein	76 x 57 mm	1 Stück	6,95 €
[10202]	2	mittel	82 x 65 mm	1 Stück	6,95 €
[10203]	3	groß	88 x 72 mm	1 Stück	6,95 €

Sockelformer aus elastischem Gummi

- Für eine saubere und schnelle Modellerstellung
- Das elastische Gummi gewährleistet ein leichtes Entformen der Modelle
- Das Material ist robust und pflegeleicht
- Geeignet für die einfache Splitcasttechnik



Art.-Nr.	Abb.	Form	Maße	VE	Preis pro VE
[10209]	1	OK	85 x 63 mm	1 Stück	7,95 €
[10210]	2	UK	87 x 62 mm	1 Stück	7,95 €

Gewebeschleifbänder

- Verbesserte Abtragung durch zähes, hartes und neuartiges Schleifkorn aus Zirkonkorund
- Zum Trimmen von trockenen Modellen



Art.-Nr.	Abb.	verwendbar für	Maße	Körnung	VE	Preis pro VE
[10258-40]	1	Harnisch & Rieth	100 mm x 880 mm	Korn 40	10 Stück	76,00 €
[10259-40]	2	KaVo®	100 mm x 950 mm	Korn 40	10 Stück	76,00 €
[10259-60]	-	KaVo®	100 mm x 950 mm	Korn 60	10 Stück	76,00 €
[10260-60]	3	Amann Girrbach	90 mm x 610 mm	Korn 60	10 Stück	76,00 €

Pflege- und Trennspray

- Zur Pflege der **CORSOART®** Artikulatoren, Trimmer und Küvetten
- Schützt alle Komponenten vor Feuchtigkeit und Schmutz
- Isoliermittel für Gips, Wachs und Kunststoff

2+1
Sparen Sie
über 30%

Art.-Nr.	VE	Preis pro VE
[12015]	1 Dose, 400 ml	17,00 €
[12015-3]	2+1 Dosen, 400 ml	34,00 €



Triostar Zahnfleischmaske

- Universell einsetzbar
- Geeignet für CAD/CAM, Implantat und Kronen/Brücken-Technik
- Optimal scanbar
- Sehr gut fräsbar
- Einfaches Beschneiden mit dem Skalpell
- Dosierpistole im neuen Design



Art.-Nr.	Abb.	Triostar Zahnfleischmaske & Zubehör	VE	Preis pro VE
[15200]	1	Triostar Zahnfleischmaske inklusive 10 Mischkanülen und 10 Tips	2 Stück, a 50 ml	58,00 €
[15201]	2	Separator für Triostar Zahnfleischmaske	1 Dose, 85 ml	30,95 €
[15202]	3	Mischkanüle, kurz	50 Stück	32,95 €
[15203]	4	Tips für Mischkanülen	50 Stück	27,95 €
[15204]	5	Dosierpistole	1 Stück	56,00 €

Und so einfach geht's...

Durch die **Triostar Zahnfleischmaske** kann der Zahnfleischverlauf auf dem Modell optimal rekonstruiert werden. Die **Triostar Zahnfleischmaske** hat sehr gute Dehn- und Reißfestigkeitswerte und ist die optimale All-in-One-Lösung für jedes Dentallabor, da sie fräs- und scanbar und für Implantatarbeiten geeignet ist. Durch die speziellen kurzen **Mischkanülen** kann Material eingespart werden, bei gleichbleibend hochwertigen Mischergebnissen. Die zusätzlichen **Tips für Mischkanülen** helfen in schwer zugänglichen Bereichen präzise und punktgenau zu arbeiten. Der **Separator für die Triostar Zahnfleischmaske** ermöglicht eine direkte Maskenherstellung in der Abformung.



Aufgrund der sehr guten Dehn- und Reißfestigkeit ist bei der **Triostar Zahnfleischmaske** eine problemlose Nachbearbeitung mit der **ATN-Fräse** oder dem **Skalpell** möglich.



Die spezielle Zusammensetzung der **Triostar Zahnfleischmaske** sorgt für ein optimales Scanergebnis mit hoher Detailgenauigkeit.



Durch die optimale Fließeigenschaft der **Triostar Zahnfleischmaske** wird eine passgenaue Sekundärkonstruktion des Zahnfleisches direkt am Implantatrand erstellt.

Filtertechnik



Nur zur Orientierung

Die Originalteilenummern der Hersteller dienen nur zur Orientierung. Es handelt sich um **Mälzer Dental** Ersatzfilterbeutel und nicht um die Originalteile der jeweiligen Hersteller.

Filtertechnik verwendbar für Harnisch & Rieth



Art.-Nr.	Abb.	Art	verwendbar für	VE	Preis pro VE
[15420]	1	Filterbeutel	DLE255S / DLE255E / DLE260S	5 Stück	99,50 €
[15421]	2	Filterbeutel	DBS320kk / D-V	5 Stück	158,00 €
[15422]	3	Filterbeutel	DBS2 / DLE260E	3 Stück	79,00 €
[15423]	4	Filterbeutel	Zahnkransschleifer G-F318E	5 Stück	101,50 €

Gut zu wissen...

Alle **Mälzer Dental** Ersatzfilterbeutel sind vom Berufsgenossenschaftlichen Institut für Arbeitsschutz (IFA/BIA) geprüft und zertifiziert, als Filterbeutel für Absauganlagen der genannten Hersteller. Natürlich *made in Germany!*

Filtertechnik verwendbar für Freuding



Art.-Nr.	Abb.	Art	verwendbar für	VE	Preis pro VE
[15410]	1	Filterbeutel	TA 035	3 Stück	35,00 €
[15413]	2	Filterbeutel	F4 530	1 Stück	26,00 €
[15414]	3	Filterbeutel	MA 636	1 Stück	43,00 €
[15415]	4	Filterbeutel	MA 635	1 Stück	26,00 €

Filtertechnik verwendbar für KaVo®



Art.-Nr.	Abb.	Art	verwendbar für	VE	Preis pro VE
[15400]	1	Filterbeutel	EWL 0.658.2160	5 Stück	47,50 €
[15401]	2	Filterbeutel	Polierbox 0.658.2350	2 Stück	35,95 €
[15402]	3	Langzeitfilter	0.657.1142 Absomatic / Extramatic	1 Stück	161,00 €
[15404]	4	Feinstfilter	0.658.9802	1 Stück	83,00 €

Filtertechnik verwendbar für Wassermann®

→ Lieferung inklusive PE-Hülle (für luftdichten Transport und staubfreie Entsorgung)



Art.-Nr.	Abb.	Art	verwendbar für	Lieferung mit PE-Beutel	VE	Preis pro VE
[15450]	1	Filterbeutel	Poliereinheit WP-EX 2000	■	2 Stück	48,50 €
[15451]	2	Filterbeutel	Polierbox WP-EX 80	■	2 Stück	42,50 €
[15452]	3	Filterbeutel	Absaugschublade LSG-02 / SG-1/2	■	3 Stück	97,00 €
[15453]	4	Filterbeutel	Absauganlage SG-1/1, SG-2/2 und Timobil	■	4 Stück	110,00 €

Gut zu wissen...

Alle **Mälzer Dental** Ersatzfilterbeutel sind vom Berufsgenossenschaftlichen Institut für Arbeitsschutz (IFA/BIA) geprüft und zertifiziert, als Filterbeutel für Absauganlagen der genannten Hersteller. Natürlich *made in Germany!*

Filtertechnik verwendbar für Zubler



Art.-Nr.	Abb.	Art	verwendbar für	VE	Preis pro VE
[15480]	1	Filterbeutel	556 / 0035 für V4010 / V4011 (schmale Tür)	3 Stück	33,95 €
[15481]	2	Filterbeutel	556/0063 für V4050 (breite Tür)	1 Stück	44,00 €
[15484]	3	Filterbeutel	556/40 für Z1 ECO / Z1 Cam	1 Stück	46,00 €
[15483]	4	Staubfilterpatrone	556/062 für FZ VARIO / EF5 - EF5/2	1 Stück	170,00 €

Filtertechnik verwendbar für Renfert®



Art.-Nr.	Art	verwendbar für	VE	Preis pro VE
[15490]	Filterbeutel	Renfert® Silent TS	5 Stück	54,50 €

Filtertechnik verwendbar für Erio



Art.-Nr.	Abb.	Art	verwendbar für	VE	Preis pro VE
[15440]	1	Filterbeutel	84T	5 Stück	82,50 €
[15441]	2	Filterbeutel	AR-RFI-54	5 Stück	87,00 €

Filtertechnik verwendbar für Degussa®



Art.-Nr.	Art	verwendbar für	VE	Preis pro VE
[15455]	Filterbeutel	Poliereinheit PE5	2 Stück	41,00 €

Filtertechnik verwendbar für Amann Girrbach



Art.-Nr.	Art	verwendbar für	VE	Preis pro VE
[15460]	Filterbeutel	178610 Airstream	5 Stück	84,50 €

Gusstechnik

CL-IM/IG CL-I95 Heraeus IQ verwendbar für Heraeus®



Art.-Nr.	Abb.	Material/Eigenschaft	Legierung	inklusive	VE	Preis pro VE
[013CR]	1	Keramik, spezialbeschichtet	NEM / EM Pd-Basis		5 Stück	82,50 €
[013CR-10]	1	Keramik, spezialbeschichtet	NEM / EM Pd-Basis		10 Stück	159,00 €
[H12GS13]	2	Grafit	EM	1 Trägertiegel	5 Stück	64,00 €
[H12GS13-10]	2	Grafit	EM	3 Trägertiegel	10 Stück	118,00 €
[013TT]		Keramik	Trägertiegel für H12GS13		5 Stück	69,00 €

TS3-Motorcast verwendbar für Degussa® Ducatron verwendbar für Schütz

→ Degussa® Keramik, spezialbeschichtet, nicht ausglasieren
→ Schütz Keramik



Art.-Nr.	Abb.	verwendbar für	Legierung	VE	Preis pro VE
[023CR]	1	Degussa®	NEM / EM	5 Stück	83,00 €
[023CR-10]	1	Degussa®	NEM / EM	10 Stück	159,00 €
[072CR]	2	Schütz	NEM / EM Pd-Basis	5 Stück	61,00 €

Retrocast verwendbar für Reitel



Art.-Nr.	verwendbar für	Legierung	VE	Preis pro VE
[030TM]	Keramik, spezialbeschichtet, nicht ausglasieren	NEM / EM Pd-Basis	5 Stück	79,00 €

Nautilus® verwendbar für Bego FORNAX® verwendbar für Dentaurem

→ Keramik, spezialbeschichtet



Art.-Nr.	Abb.	verwendbar für	Legierung	Form	VE	Preis pro VE
[033CR]	1	Bego	NEM / EM Pd-Basis	2-teilig	5 Stück	131,00 €
[033CR-10]	1	Bego	NEM / EM Pd-Basis	2-teilig	10 Stück	249,00 €
[003CR]	2	Dentaurem	NEM / EM Pd-Basis	runde Öffnung oben	5 Stück	74,50 €
[003CR-10]	2	Dentaurem	NEM / EM Pd-Basis	runde Öffnung oben	10 Stück	134,50 €
[003CR-NEU]	3	Dentaurem	NEM / EM Pd-Basis	ovale Öffnung oben	5 Stück	74,50 €
[003CR-10-NEU]	3	Dentaurem	NEM / EM Pd-Basis	ovale Öffnung oben	10 Stück	134,50 €

Policero L Modellgusslegierung

- Hochqualitative Modellgusslegierung auf Kobaltbasis
- Entspricht gemäß EN ISO 22674 dem Typ 5
- Ausgezeichnete Laserschweißeigenschaft
- Speziell entwickelt für die Klammermodellguss- und Kombitechnik
- Lötbar
- Universell einsetzbar für alle Bereiche der Modellgusstechnik
- Gut zu fräsen und polieren



Art.-Nr.	VE	Preis pro VE
[55100]	1 Box, 1.000 g	185,00 €

Gut zu wissen..

Zusammensetzung	Modellgusslegierung Policero L	Technische Daten	Modellgusslegierung Policero L
Kobalt (Co)	62,5 %	Dichte ρ (g · cm ⁻³)	8,2
Chrom (Cr)	29,5 %	Vickershärte (HV 10)	365
Wolfram (W)	–	Linearer thermischer Ausdehnungskoeffizient α 25-500 °C (10 ⁻⁶ · K ⁻¹)	–
Molybdän (Mo)	5,5 %	Linearer thermischer Ausdehnungskoeffizient α 20-600 °C (10 ⁻⁶ · K ⁻¹)	–
Silizium (Si)	1,3 %	Schmelzintervall T _S - T _L (°C)	1.295-1.345
Mangan (Mn)	<1,0 %	Gießtemperatur T _{Gieß} (°C)	1.450
Elemente <1%	Mn, C, N, Nb, Fe	Höchst empfohlene Brenntemperatur T _{BR, max} (°C)	–
		0,2-% Dehngrenze R _{p0,2} (MPa)	640
		Elastizitätsmodul E (GPa)	220
		Bruchdehnung A ₅ (%)	7,5

Polibond C Aufbrennlegierung

- Aufbrennlegierung auf Kobaltbasis
- Frei von Nickel, Cadmium, Beryllium und Blei
- Entspricht gemäß EN ISO 22674 dem Typ 4
- Lötbar
- Laserschweißbar
- Aufgrund der geringen Härte von HV 285 ist die Aufbrennlegierung sehr gut zu fräsen sowie zu polieren und daher optimal geeignet für Teleskop- und Kombiarbeiten auch bei großen Spannweiten
- Optimal für Kronen- und Brückenarbeiten



Art.-Nr.	VE	Preis pro VE
[55000]	1 Box, 1.000 g	359,00 €

Gut zu wissen..

Zusammensetzung	Aufbrennlegierung Polibond C	Technische Daten	Aufbrennlegierung Polibond C
Kobalt (Co)	62,5 %	Dichte ρ (g · cm ⁻³)	8,3
Chrom (Cr)	24,6 %	Vickershärte (HV 10)	285
Wolfram (W)	8,5 %	Linearer thermischer Ausdehnungskoeffizient α 25-500 °C (10 ⁻⁶ · K ⁻¹)	13,9
Molybdän (Mo)	2,9 %	Linearer thermischer Ausdehnungskoeffizient α 20-600 °C (10 ⁻⁶ · K ⁻¹)	14,0
Silizium (Si)	1,3 %	Schmelzintervall T _S - T _L (°C)	1.304-1.369
Mangan (Mn)	–	Gießtemperatur T _{Gieß} (°C)	1.470
Elemente <1%	Nb, Mn, Fe, N	Höchst empfohlene Brenntemperatur T _{BR, max} (°C)	980
		0,2-% Dehngrenze R _{p0,2} (MPa)	490
		Elastizitätsmodul E (GPa)	210
		Bruchdehnung A ₅ (%)	10

Policero F Modellgusslegierung

- Modellgusslegierung auf Kobaltbasis
- Frei von Nickel, Cadmium, Beryllium und Blei
- Entspricht gemäß EN ISO 22674 dem Typ 5
- Lötbar
- Laserschweißbar
- Allround-Modellgusslegierung mit sehr guter Bruchdehnung und hoher Federhärte
- Speziell entwickelt für die Klammermodellguss- und Kombitechnik
- Universell einsetzbar für alle Bereiche der Modellgusstechnik



Art.-Nr.	VE	Preis pro VE
[55200]	1 Box, 1.000 g	185,00 €

Gut zu wissen..

Zusammensetzung	Modellgusslegierung Policero F	Technische Daten	Modellgusslegierung Policero F
Kobalt (Co)	62,5 %	Dichte ρ (g · cm ⁻³)	8,2
Chrom (Cr)	30,0 %	Vickershärte (HV 10)	375
Wolfram (W)	–	Linearer thermischer Ausdehnungskoeffizient α 25-500 °C (10 ⁻⁶ · K ⁻¹)	–
Molybdän (Mo)	5,1 %	Linearer thermischer Ausdehnungskoeffizient α 20-600 °C (10 ⁻⁶ · K ⁻¹)	–
Silizium (Si)	1,0 %	Schmelzintervall T _S - T _L (°C)	1.260-1.320
Mangan (Mn)	1,0 %	Gießtemperatur T _{Gieß} (°C)	1.440
Elemente <1%	C, N, Nb, Fe	Höchst empfohlene Brenntemperatur T _{BR, max} (°C)	–
		0,2-% Dehngrenze R _{p,0,2} (MPa)	620
		Elastizitätsmodul E (GPa)	220
		Bruchdehnung A ₅ (%)	4,5

Schleif- & Poliersysteme

Motyl Trennscheiben für Keramik und Zirkon

- Glasfaserverstärkte Trennscheiben mit sehr langer Standzeit und hoher Schnittleistung
- Keine Erhitzung des bearbeiteten Materials und keine übermäßige Werkzeugbelastung

Verwendung

Edelmetalle	Nicht-Edel-Metall	PMMA, PEEK, Composite	Keramik	Zirkon	Titan
■	■		■	■	

Produktparameter

Körnungstyp	glasfasergewebeverstärkt und diamantiert
Eigenschaften	flexibel-starr
Beschaffenheit	Vollrand
Handstück	unmontiert
optimale Drehzahl 	10.000–12.000 UpM bei Lithium-Disilikat 10.000–20.000 UpM bei Zirkonoxid



Art.-Nr.	Abb.	Durchmesser Ø	Stärke	max. Drehzahl 	VE	Preis pro VE
[51510]		20 mm	0,15 mm	25.000 UpM	10 Stück	25,95 €
[51506]		20 mm	0,20 mm	50.000 UpM	10 Stück	32,95 €
[51511]		20 mm	0,25 mm 	50.000 UpM	10 Stück	25,95 €
[51507]		20 mm	0,30 mm	50.000 UpM	10 Stück	30,95 €

→ Weitere Staffelpreise auf Anfrage

Motyl Trennscheiben für Edelmetalle und Nicht-Edelmetalle

- Glasfaserverstärkte Trennscheiben mit sehr langer Standzeit und hoher Schnittleistung
- Keine Erhitzung des bearbeiteten Materials und keine übermäßige Werkzeugbelastung

Verwendung

Edelmetalle	Nicht-Edel-Metall	PMMA, PEEK, Composite	Keramik	Zirkon	Titan
■	■				

Produktparameter

Körnungstyp	glasfasergewebeverstärkt
Eigenschaften	flexibel-starr
Beschaffenheit	Vollrand
Handstück	unmontiert
optimale/maximale Drehzahl 	siehe Angaben unten



Art.-Nr.	Abb.	Durchmesser Ø	Stärke	opt. Drehzahl 	max. Drehzahl 	VE	Preis pro VE
[51508]		22 mm	0,20 mm	10.000–25.000 UpM	50.000 UpM	20 Stück	25,95 €
[51514]		22 mm	0,25 mm 	10.000–25.000 UpM	50.000 UpM	20 Stück	25,95 €
[51509]		22 mm	0,30 mm	15.000–30.000 UpM	50.000 UpM	20 Stück	25,95 €
[51500]		22 mm	0,50 mm	15.000–30.000 UpM	50.000 UpM	20 Stück	25,95 €

→ Weitere Staffelpreise auf Anfrage

Motyl Trennscheiben für Edelmetalle und Nicht-Edelmetalle

- Glasfaserverstärkte Trennscheiben mit sehr langer Standzeit und hoher Schnittleistung
- Keine Erhitzung des bearbeiteten Materials und keine übermäßige Werkzeugbelastung

Verwendung

Edelmetalle	Nicht-Edel-Metall	PMMA, PEEK, Composite	Keramik	Zirkon	Titan
■	■				

Produktparameter

Körnungstyp	glasfasergewebeverstärkt
Eigenschaften	flexibel-starr
Beschaffenheit	Vollrand
Handstück	unmontiert
optimale/maximale Drehzahl 	siehe Angaben unten



Art.-Nr.	Abb.	Durchmesser Ø	Stärke	opt. Drehzahl 	max. Drehzahl 	VE	Preis pro VE
[51501]		26 mm	0,30 mm	15.000–30.000 UpM	50.000 UpM	20 Stück	31,95 €
[51502]		26 mm	0,50 mm	15.000–30.000 UpM	50.000 UpM	20 Stück	31,95 €

→ Weitere Staffelpreise auf Anfrage

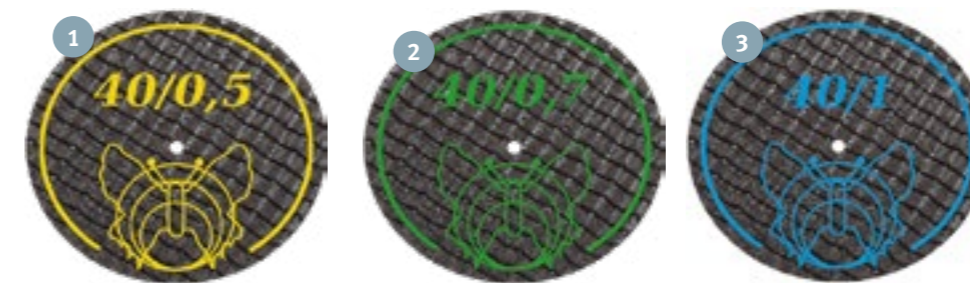

Art.-Nr.	Abb.	Durchmesser Ø	Stärke	opt. Drehzahl 	max. Drehzahl 	VE	Preis pro VE
[51503]		40 mm	0,50 mm	15.000–25.000 UpM	38.000 UpM	20 Stück	39,95 €
[51504]		40 mm	0,70 mm	15.000–25.000 UpM	38.000 UpM	20 Stück	39,95 €
[51505]		40 mm	1,00 mm	15.000–25.000 UpM	38.000 UpM	20 Stück	41,00 €

→ Weitere Staffelpreise auf Anfrage

Gut zu wissen...

-  – Doppelt verstärkt durch sehr dünnes Glasfasergewebe
- Längere Standzeit und höhere Schnittleistung

Gut zu wissen...

ATN Fräser in der Praxis

Die **ATN Fräser** Serie von **Mälzer Dental** besteht aus einer 3-fachen Aluminium, Titan und Nitrit Sinterbeschichtung. Durch das spezielle Härteverfahren sorgt diese Beschichtung dafür, dass während der Arbeit am Werkstück nur eine geringe Reibungshitze entsteht.

Die **ATN Fräser** erzeugen ein glattes Schliffbild und garantieren durch die geringe Hitzebildung eine bis zu dreifach verlängerte Standzeit, trotz höchster Beanspruchung.

Die Vickershärte der **ATN Fräser** liegt bei ca. 3300 VH, statt der üblichen 1600 VH bei den silberfarbenen Standard Fräsen. Der Arbeitsdruck sollte jedoch trotz dieser Eigenschaft den des Schreibdrucks nicht überschreiten.

Anwendungshinweise für die ATN Serie:

- Die empfohlene Richtgeschwindigkeit nicht überschreiten (siehe Produktparameter), gleiches gilt für den Anpresspunkt von 3 bis 5 N
- das Handstück bei konstanter Geschwindigkeit ohne Schwankungen rotieren lassen
- Den Fräser bis zum Hals in das Handstück einspannen und die Spannzange regelmäßig reinigen
- Metallspäne, die an den Schneiden des Fräasers haften bleiben, mit einer Metallreinigungsbürste entfernen

Vickershärte der Fräser

Standard (1.600 VH)

ATN Fräser (3.300 VH)

ATN Fräser Kreuzverzahnung, normal

- Aluminium/Titanium/Nitrit-beschichtete Fräser
- Stark verbesserte Spanabfuhr
- Geringere Gefahr des Zusetzens der Schneiden
- Geringere Umdrehungszahlen sind bei Kunststoffen möglich
- Deutliche längere Lebensdauer
- Extrem harte und glatte Oberfläche
- **Hohe Standzeit!**

Verwendung

Edelmetalle	Nicht-Edelmetalle	Titan	PMMA, PEEK, Composite	Gips	Zirkon
■	■		■	■	

Produktparameter

	190	Verzahnung	Kreuzverzahnung normal
		optimale Drehzahl	Edelmetalle: 25.000 UpM Nicht-Edelmetalle: 15.000 UpM Kunststoffe: 15.000 UpM Gips: 15.000 UpM
		Handstück	2,35 mm

Art.-Nr.	Körnung	Durchmesser Ø	Form	max. Drehzahl	VE	Preis pro VE
[52702]	normal	6,0 mm	Granate	35.000 UpM	1 Stück	ab 1 VE 25,95 € ab 6 VE 23,70 €

→ Weitere Staffelpreise auf Anfrage



ATN Fräser Querhiebverzahnung, fein

- Aluminium/Titanium/Nitrit-beschichtete Fräser
- Stark verbesserte Spanabfuhr
- Geringere Gefahr des Zusetzens der Schneiden
- Geringere Umdrehungszahlen bei Kunststoffen möglich
- **Hohe Standzeit!**

Verwendung

Edelmetalle	Nicht-Edelmetalle	Titan	PMMA, PEEK, Composite	Gips	Zirkon
■	■	■			

Produktparameter

	134	Verzahnung	Querhiebverzahnung fein (schnittfreudig)
		optimale Drehzahl	Nicht-Edelmetalle: 15.000–20.000 UpM Titan: 5.000 UpM Kunststoffe: 15.000 UpM
		Handstück	2,35 mm

Art.-Nr.	[52509]	[52512]	[52510]	[52507]	[52504]
					
Durchmesser Ø	1,4 mm	2,3 mm	2,3 mm	2,3 mm	2,3 mm
Form	Ei	Torpedo	Zylinder, rund	Birne	Konus
max. Drehzahl	50.000 UpM	50.000 UpM	50.000 UpM	50.000 UpM	50.000 UpM
VE	1 Stück	1 Stück	1 Stück	1 Stück	1 Stück
Preis pro VE	18,95 €	18,95 €	18,95 €	18,95 €	18,95 €
ab 6 VE	17,35 €	17,35 €	17,35 €	17,35 €	17,35 €

→ Weitere Staffelpreise auf Anfrage

Art.-Nr.	[52506]	[52500]	[52503]	[52505]	[52508]
					
Durchmesser Ø	2,3 mm	2,3 mm	4,0 mm	4,0 mm	6,0 mm
Form	Konus, lang, spitz	Konus, lang	Konus	Konus, kurz	Granate
max. Drehzahl	50.000 UpM	50.000 UpM	50.000 UpM	50.000 UpM	35.000 UpM
VE	1 Stück	1 Stück	1 Stück	1 Stück	1 Stück
Preis pro VE	20,95 €	20,95 €	25,95 €	25,95 €	25,95 €
ab 6 VE	19,15 €	19,15 €	23,65 €	23,65 €	23,65 €

→ Weitere Staffelpreise auf Anfrage

ATN Parallelfräser Kreuzverzahnung, grob

- Aluminium/Titanium/Nitrit-beschichtete Fräser
- Stark verbesserte Spanabfuhr
- Geringere Gefahr des Zusetzens der Schneiden
- Deutlich längere Lebensdauer
- Konditionierung standard/universal
- **Hohe Standzeit**



Mehr Infos?
QR-Code scannen!

Verwendung

Edelmetalle	Nicht-Edelmetalle	Titan	PMMA, PEEK, Composite	Gips	Zirkon
■	■				

Produktparameter

	190	Verzahnung	Kreuzverzahnung grob
		optimale Drehzahl \curvearrowright	Nicht-Edelmetalle: 15.000 UpM Kunststoffe: 15.000 UpM
		Handstück	2,35 mm

Art.-Nr.	[52710]	[52713]
Gradzahl	0°	2°
Durchmesser \emptyset	1,5 mm	2,3 mm
Form	Zylinder	Torpedo
max. Drehzahl \curvearrowright	50.000 UpM	50.000 UpM
VE	1 Stück	1 Stück
Preis pro VE	21,50 €	21,50 €

Mandrells

- Präzisionsträger aus Edelstahl für unmontierte Polierer
- Alle Mandrells mit 2,35 mm Schaft
- Optimale Sicherheit und Standzeit

Produktparameter

Aufnahme	Handstück
maximale Drehzahl \curvearrowright	20.000 UpM
Schaftdurchmesser	2,35 mm

Art.-Nr.	[53405]	[53401]	[53402]	[53408]
Kopfmaße	\emptyset 5,0 mm	\emptyset 5,0 mm	\emptyset 5,0 mm	\emptyset 3,0 mm
Form	Walzensträger konisch Stoppring	Kleinkopf	Kleinkopf verstärkter Schaft	Spannmandrell Gewinde
VE	1 Stück	1 Stück	1 Stück	1 Stück
Preis pro VE	2,00 €	1,95 €	1,95 €	4,50 €

→ Weitere Staffelpreise auf Anfrage

Telefix Schleifpapierträger 2,35 mm Schaft

- Schleifpapierträger mit Schnellspannvorrichtung für das Parallelfräsgerät und das Handstück
- Zur Oberflächenbearbeitung von Teleskopkronen und Konuskronen mit Telefix Schleifpapier



Produktparameter

Aufnahme	Handstück / Parallelfräsgerät
maximale Drehzahl \curvearrowright	5.000 UpM
Schaftdurchmesser	2,35 mm / 3,00 mm

Art.-Nr.	Abb.	Gradzahl	opt. Drehzahl \curvearrowright	Aufnahme	VE	Preis pro VE
[52150]	1	0°	4.000–5.000 UpM	Schaft 2,35 mm	1 Stück	16,00 €

Telefix Schleifpapier

- Schleifpapier für den Telefix Schleifpapierträger
- Konfektionierte, selbstklebende Streifen

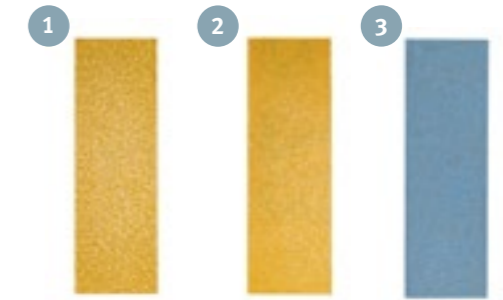

Produktparameter

120 240 600	Körnung	grob 120, mittel 240, fein 600
	opt./max. Drehzahl \curvearrowright	4.000 UpM / 5.000 UpM
	Handstück / Parallelfräsgerät	unmontiert

Art.-Nr.	Abb.	Gradzahl	Körnung	VE	Preis pro VE
[52300]	1	0°	120 grob	50 Stück	31,00 €
[52304]	2	0°	240 mittel	50 Stück	31,00 €
[52308]	3	0°	600 fein	50 Stück	31,00 €

Und so einfach geht's...

Verwendung im Handstück oder einem Parallelfräsgerät. Für die optimale Oberflächenbearbeitung der Teleskopkronen/Konuskronen.

Telefix Schleifpapierträger kann mit dem selbstklebenden **Telefix Schleifpapier** in der gewünschten Körnung grob, mittel oder fein bestückt werden.



Policeram AquaNature Polierer

→ Universal AquaNature Polierer

Verwendung					
Edelmetalle	Nicht-Edelmetalle	Titan	PMMA, PEEK, Composite	Keramik	Zirkon
■	■	■	■	■	■

Produktparameter	
Körnung	grob
optimale/maximale Drehzahl	6.000–8.000 UpM / 20.000 UpM
Handstück	unmontiert



Art.-Nr.	[53040]	[53041]	[53042]
Maße	Ø 22 x 3,2 mm	Ø 22 x 4 mm	Ø 6 x 25 mm
Form	Rad	Linse	Walze, spitz
VE	100 Stück	100 Stück	100 Stück
Preis pro VE	40,50 €	40,50 €	37,00 €

→ Weitere Staffelpreise auf Anfrage

Polichrom Onyx Polierer

→ Verschleißfeste Siliziumcarbid Polierer
→ Sehr gut in Verbindung mit ATN Fräser zu verarbeiten

Verwendung					
Edelmetalle	Nicht-Edelmetalle	Titan	PMMA, PEEK, Composite	Keramik	Zirkon
■	■	■	■	■	■

Produktparameter	
Körnung	mittel
optimale/maximale Drehzahl	6.000 UpM / 20.000 UpM
Handstück	unmontiert



Art.-Nr.	[53020]	[53021]	[53022]	[53023]
Maße	Ø 22 x 3,2 mm	Ø 22 x 4 mm	Ø 7 x 20 mm	Ø 3 x 23 mm
Form	Rad	Linse	Walze	Pin
VE	100 Stück	100 Stück	100 Stück	100 Stück
Preis pro VE	40,95 €	40,95 €	39,00 €	31,95 €

→ Weitere Staffelpreise auf Anfrage



Zirkonstar Zirkon Polierer

→ Speziell entwickelter Weißlingspolierer zur Bearbeitung von ungesintertem Zirkon
→ Ideal für die präzise Ausarbeitung von Fräsarbeiten
→ Minimiertes Mikrorisikorisiko durch schonende Bearbeitung



Verwendung					
Edelmetalle	Nicht-Edelmetalle	Titan	PMMA, PEEK, Composite	Keramik	Zirkon
■	■	■	■	■	■

Produktparameter	
Körnung	Diamantkörnung mittel oder fein
optimale/maximale Drehzahl	6.000 UpM / 20.000 UpM
Handstück	montiert 2,35 mm



Art.-Nr.	[52030]	[52031]	[52032]	[52033]	[52034]	[52035]
Maße	Ø 5,9 x 14,6 mm	Ø 6,4 x 13,2 mm	Ø 15,2 x 0,7 mm	Ø 6,9 x 19,4 mm	Ø 5,5 x 13,2 mm	Ø 4,1 x 12 mm
Form	Konus, mittel	Ei, mittel	Linse, mittel	Ei, spitz, mittel, fein	Konus, spitz, mittel	Spitze, fein
VE	3 Stück	3 Stück	3 Stück	3 Stück	3 Stück	3 Stück
Preis pro VE	12,50 €	12,50 €	12,50 €	14,50 €	12,50 €	12,50 €

Zirkonstar Set

→ Etwa 95 % der Konturen können bereits im vorgesinterten Zustand bearbeitet werden
→ Das Material lässt sich leichter und sicherer bearbeiten als nach dem Sintern
→ Feinere Details und Oberflächentexturen können besser eingearbeitet werden
→ Grauer Arbeitsteil zur schnellen, kontrollierten Reduktion von Frässtegen
→ Farbpigmentloser weißer Polierer für die exakte Endkontur
→ Keine Gefahr von Oberflächenverfärbungen durch Pigmente
→ Schonende Bearbeitung ohne Materialbeschädigungen



Art.-Nr.	VE	Preis pro VE
[52036]	1 Set	29,50 €

Lieferumfang: 1x Box, jeweils 1 Zirkonstar Polierer Konus, Ei, Linse, Ei spitz (Two in One Polierer), Konus spitz, Spitze.

Polibrilliant Polierer, Diamantkörnung grob

- Poliersystem für Hochglanz auf allen keramischen Materialien
- Diamantkörnung für höchste Effektivität
- Schnelle Oberflächenkorrekturen ohne zusätzlichen Glanzbrand

Verwendung		Produktparameter				
Edelmetalle	Nicht-Edelmetalle	Titan	PMMA, PEEK, Composite	Keramik	Zirkon	
		■				
						
Art.-Nr.	[53210]	[53211]	[53212]	[53213]	[53214]	
Maße	Ø 4 x 13 mm	Ø 20 x 1 mm	Ø 26 x 2 mm	Ø 11 x 2 mm	Ø 17 x 1,6 mm	
Form	Spitze	Linse	Big Interprox	Rad	Fächer, mittel	
VE	1 Stück	1 Stück	1 Stück	1 Stück	1 Stück	
Preis pro VE	9,50 €	24,00 €	31,50 €	9,50 €	16,50 €	
ab 3 VE	9,30 €	23,40 €	20,65 €	9,30 €	16,10 €	

→ Weitere Staffelpreise auf Anfrage

Polibrilliant Polierer, Diamantkörnung mittel

- Poliersystem für Hochglanz auf allen keramischen Materialien
- Diamantkörnung für höchste Effektivität
- Schnelle Oberflächenkorrekturen ohne zusätzlichen Glanzbrand

Verwendung		Produktparameter				
Edelmetalle	Nicht-Edelmetalle	Titan	PMMA, PEEK, Composite	Keramik	Zirkon	
		■				
						
Art.-Nr.	[53220]	[53221]	[53222]	[53223]	[53224]	
Maße	Ø 4 x 13 mm	Ø 20 x 1 mm	Ø 26 x 2 mm	Ø 11 x 2 mm	Ø 17 x 1,6 mm	
Form	Spitze	Linse	Big Interprox	Rad	Fächer, mittel	
VE	1 Stück	1 Stück	1 Stück	1 Stück	1 Stück	
Preis pro VE	9,50 €	24,00 €	31,50 €	9,50 €	16,50 €	
ab 3 VE	9,30 €	23,40 €	30,65 €	9,30 €	16,10 €	

→ Weitere Staffelpreise auf Anfrage

Polibrilliant Polierer, Diamantkörnung fein

- Poliersystem für Hochglanz auf allen keramischen Materialien
- Diamantkörnung für höchste Effektivität
- Schnelle Oberflächenkorrekturen ohne zusätzlichen Glanzbrand

Verwendung		Produktparameter				
Edelmetalle	Nicht-Edelmetalle	Titan	PMMA, PEEK, Composite	Keramik	Zirkon	
		■				
						
Art.-Nr.	[53230]	[53231]	[53232]	[53233]	[53234]	
Maße	Ø 4 x 13 mm	Ø 20 x 1 mm	Ø 26 x 2 mm	Ø 11 x 2 mm	Ø 17 x 1,6 mm	
Form	Spitze	Linse	Big Interprox	Rad	Fächer, mittel	
VE	1 Stück	1 Stück	1 Stück	1 Stück	1 Stück	
Preis pro VE	9,50 €	24,00 €	31,50 €	9,50 €	16,50 €	
ab 3 VE	9,30 €	23,40 €	20,65 €	9,30 €	16,10 €	

→ Weitere Staffelpreise auf Anfrage

Polistone Zirkon grob und medium

- Naturdiamant-Schleifsteine
- Hohe Abtragleistung bei geringer Hitzeentwicklung
- Für die Trockenbearbeitung von Zirkon und Lithium-Disilikat



Verwendung		Produktparameter				
Edelmetalle	Nicht-Edelmetalle	Titan	PMMA, PEEK, Composite	Keramik	Zirkon	
		■ ■				
						
Art.-Nr.	[52004]	[52020]	[52005]	[52003]		
Maße	Ø 4,8 x 13 mm	Ø 4 x 11 mm	Ø 4,8 x 13 mm	Ø 4 x 11 mm		
Form	Zylinder, klein	Konus	Zylinder, klein	Konus		
VE	1 Stück	1 Stück	1 Stück	1 Stück		
Preis pro VE	19,50 €	18,50 €	19,50 €	17,50 €		
ab 6 VE	18,60 €	17,60 €	18,60 €	16,60 €		

→ Weitere Staffelpreise auf Anfrage

Polistar Bürsten

- Sternbürsten
- Zur Politur von Interdentalräumen und Fissuren mit Polierpaste

Verwendung

Edelmetalle	Nicht-Edel-metalle	Titan	PMMA, PEEK, Composite	Keramik	Zirkon
■	■				

Produktparameter

Form	Sternbürste HS
optimale/maximale Drehzahl	10.000 UpM
Handstück	montiert 2,35 mm



Art.-Nr.	[54091]	[54090]
Durchmesser Ø	22 mm	22 mm
Material	Pferdehaar, standard hart	Ziegenhaar, extra weich
VE	12 Stück	12 Stück
Preis pro VE	18,95 €	18,95 €

Miniaturopinsel

- Pinsel zur Politur für schwer zugängliche Dentalflächen
- Ideal für die Innenpolitur von Sekundärteleskopen

Verwendung

Edelmetalle	Nicht-Edel-metalle	Titan	PMMA, PEEK, Composite	Keramik	Zirkon
■	■		■		

Produktparameter

Form	Pinsel HS
optimale/maximale Drehzahl	5.000 UpM / 20.000 UpM
Handstück	montiert 2,35 mm



Art.-Nr.	[54001]	[54000]	[54002]
Material	Chungking, hart, weiß	Chungking, hart, schwarz	Ziegenhaar, weich
Verwendung	Vorpolitur	Vorpolitur	Hochglanzpolitur
Maße	Ø 5 x 9,5 mm	Ø 5 x 9,5 mm	Ø 5 x 9,5 mm
VE	12 Stück	12 Stück	12 Stück
Preis pro VE	15,00 €	15,00 €	15,00 €

Robinson Polierbürsten

- Original Robinson Bürsten (made in USA)
- Ideal zum Polieren von Metall- und Kunststoffoberflächen
- In Verbindung mit DIALUX Nr.40® (Art.-Nr. 54520) wird ein außergewöhnliches Polierergebnis erreicht



Verwendung

Edelmetalle	Nicht-Edel-metalle	Titan	PMMA, PEEK, Composite	Keramik	Zirkon
■	■		■		

Produktparameter

Form	Bürste HS
optimale/maximale Drehzahl	10.000 UpM
Handstück	montiert 2,35 mm



Art.-Nr.	[54051]	[54051-144]	[54052]	[54052-144]	[54054]	[54054-144]
Durchmesser Ø	17 mm	17 mm	19 mm	19 mm	19 mm	19 mm
Material	Bison, weich	Bison, weich	Bison, weich	Bison, weich	Bison, hart	Bison, hart
Qualität	11 Soft	11 Soft	12 Soft	12 Soft	12 Stiff	12 Stiff
VE	12 Stück	144 Stück	12 Stück	144 Stück	12 Stück	144 Stück
Preis pro VE	12,95 €	138,95 €	12,95 €	138,95 €	12,95 €	138,95 €

Ziegenhaar Polierbürsten

- Optimal zur Politur von Edelmetall- und Kunststoffoberflächen

Verwendung

Edelmetalle	Nicht-Edel-metalle	Titan	PMMA, PEEK, Composite	Keramik	Zirkon
■	■		■		

Produktparameter

Form	Bürste HS
optimale/maximale Drehzahl	10.000 UpM
Handstück	montiert 2,35 mm



Art.-Nr.	[54020]
Durchmesser Ø	19 mm
Material	Ziegenhaar, weich
VE	12 Stück
Preis pro VE	18,00 €

Schwabbel

→ Polierschwabbel

Verwendung

Edelmetalle	Nicht-Edel- metalle	Titan	PMMA, PEEK, Composite	Keramik	Zirkon
■	■	■	■	■	

Produktparameter

Form	Schwabbel HS
optimale/maximale Drehzahl 	10.000 UpM
Handstück	montiert 2,35 mm



Art.-Nr.	[54030]	[54150]	[54151]
Maße	Ø 22 mm	Ø 22 x 3 mm	Ø 22 x 3 mm
Material	Baumwolle	Alcontura hart Mikrofaserschwabbel	Alcontura weich Mikrofaserschwabbel
VE	12 Stück	1 Stück	1 Stück
Preis pro VE	28,95 €	7,95 €	7,95 €

Gut zu wissen...

Hochglanz für jedes Werkstück, mit den neuen **Alcontura Mikrofaserschwabbel** für das Handstück.
Optimale Hochglanzpolitur in Kombination mit den Polierpasten von **Mälzer Dental**.

Der **Alcontura Mikrofaserschwabbel** passt sich perfekt der Prothese an und erreicht selbst kleinste Interdentalräume.
Auch für den Poliermotor erhältlich – siehe Seite 114.



Vor- und Endpolitur einer Totalprothese, mit dem **Alcontura Mikrofaserschwabbel weich** und der **Mälzer Dental Polierpaste DIALUX GRÜN®** (Art.-Nr. 54500).



Vor- und Endpolitur einer PMMA Aufbisschiene, mit dem **Alcontura Mikrofaserschwabbel weich**.

Calbris® Bürsten

- Zum Vor- und Hochglanzpolieren in einem Arbeitsgang
- Bei der Vorpolitur sollte die Polierpaste gut und großzügig auf den Bürsten aufgetragen werden. Zum Hochglanz wird die verbleibende Polierpaste nur noch aufgearbeitet.
- Kein Überhitzen des Werkstückes – durch die Beschaffenheit der Oberfläche ist eine bessere Poliermittelaufnahme gewährleistet



Verwendung

Edelmetalle	Nicht-Edel- metalle	Titan	PMMA, PEEK, Composite	Keramik	Zirkon
	■		■		

Art.-Nr.	Abb.	Variante	Durchmesser Ø	Beschaffenheit	VE	Preis pro VE
[54100]		Original	80 mm	3 Reihen Chungkingborsten, 2 Lagen Leinen	10 Stück	ab 1 VE 44,95 € ab 3 VE 43,50 €

→ Weitere Staffelpreise auf Anfrage

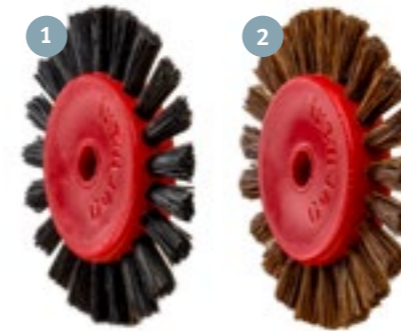

Policool Bürsten

- Chungkingbürsten zum Auspolieren der Papillen, Fissuren sowie der Interdentalräume mit Bimsstein oder Polierpaste
- Durch die lückig angeordneten Borsten entsteht eine optimale Kühlwirkung des zu bearbeitenden Werkstückes



Verwendung

Edelmetalle	Nicht-Edel- metalle	Titan	PMMA, PEEK, Composite	Keramik	Zirkon
	■		■		

Art.-Nr.	Abb.	Variante	Durchmesser Ø	Beschaffenheit	VE	Preis pro VE
[54121]		Hart	44 mm	1 Reihe Chungkingborsten, sehr schmal	12 Stück	ab 1 VE 18,00 € ab 3 VE 17,20 €
[54120]		Mittel	44 mm	1 Reihe Pferdehaarborsten, sehr schmal	12 Stück	ab 1 VE 27,00 € ab 3 VE 25,80 €

→ Weitere Staffelpreise auf Anfrage

Polichrom Bürste

- Harte Chungkingbürste
- Sehr hohe Standzeit
- In Verbindung mit der Polierpaste **DIALUX WEIß** (Art.-Nr. 54510) wird ein außergewöhnliches Oberflächenergebnis erreicht

Verwendung

Edelmetalle	Nicht-Edelmetalle	Titan	PMMA, PEEK, Composite	Keramik	Zirkon
■					



Art.-Nr.	Durchmesser Ø	Beschaffenheit	VE	Preis pro VE
[54110]	70 mm	2 Reihen Chungkingborsten	12 Stück	33,00 €

Schmalkernbürsten

- Zum Auspolieren von Papillen, Fissuren, Interdentalräumen und Metallen
- Verwendung mit Bimsstein oder Polierpaste
- Auch zur Hochglanzpolitur geeignet

Verwendung

Edelmetalle	Nicht-Edelmetalle	Titan	PMMA, PEEK, Composite	Keramik	Zirkon
■	■		■		



Art.-Nr.	Abb.	Variante	Durchmesser Ø	Beschaffenheit	VE	Preis pro VE
[54132]	1	Hart	49 mm	1 Reihe schwarze Chungkingborsten	12 Stück	ab 1 VE 34,95 €
[54130]	2	Weich	49 mm	1 Reihe weiße Ziegenhaarbörsten sehr weich	12 Stück	ab 1 VE 34,95 € ab 3 VE 33,75 €

→ Weitere Staffelpreise auf Anfrage

Polivlies Bürsten

- Sehr geschmeidige Polierbürsten mit Vlieseinlage zur Vorpolitur von Kunststoffen
- Feuchtes Bimssteinpulver wird sehr gut aufgenommen
- Kein Verbrennen, durch ausreichende Kühlung
- Ideal zur Vorpolitur von Interdentalräumen

Verwendung

Edelmetalle	Nicht-Edelmetalle	Titan	PMMA, PEEK, Composite	Keramik	Zirkon
			■		



Art.-Nr.	Abb.	Variante	Durchmesser Ø	Beschaffenheit	VE	Preis pro VE
[54141]	1	Standard	80 mm	2 Reihen weiße Chungkingborsten 1 Reihe Vlieseinlage	12 Stück	ab 1 VE 59,95 € ab 6 VE 55,75 €
[54140]	2	Mini	55 mm	2 Reihen weiße Chungkingborsten 1 Reihe Vlieseinlage	12 Stück	ab 1 VE 48,95 € ab 6 VE 45,45 €
[54143]	3	ID	55 mm	2 Reihen weiße Chungkingborsten 1 Reihe Vlieseinlage	12 Stück	ab 1 VE 45,95 € ab 6 VE 43,95 €
[54142]	4	Extra	80 mm	2 Reihen weiße Chungkingborsten 2 Reihen Zeta-Tuch 1 Reihe Vlieseinlage	12 Stück	ab 1 VE 64,95 € ab 6 VE 61,95 €

→ Weitere Staffelpreise auf Anfrage

Alcontura Mikrofaserschwabbel

- Fasert und fusselt nicht
- Bis zu 3-fache Standzeit
- Hart zur Vorpolitur (mit Bimssteinpulver)
- Weich zur Hochglanzpolitur
- Tipp: nur wenig Poliermittel verwenden

Verwendung

Edelmetalle	Nicht-Edel- metalle	Titan	PMMA, PEEK, Composite	Keramik	Zirkon
■	■		■		

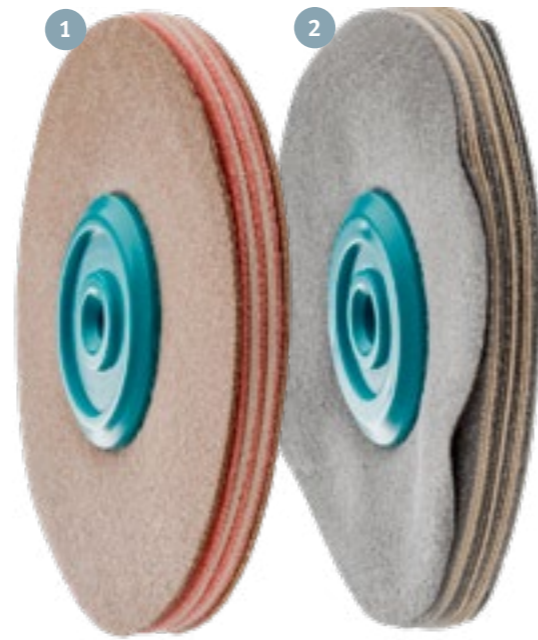

Art.-Nr.	Abb.	Variante	Maße	Beschaffenheit	VE	Preis pro VE
[54152]	1	Hart	Ø 100 x 8 mm	Alcontura hart, Mikrofaserschwabbel	1 Stück	ab 1 VE 17,50 € ab 6 VE 16,00 €
[54153]	2	Weich	Ø 100 x 8 mm	Alcontura weich, Mikrofaserschwabbel	1 Stück	ab 1 VE 17,50 € ab 6 VE 16,00 €

→ Weitere Staffelpreise auf Anfrage

Polistandard

- Universaler Hochglanzschwabbel
- Zum Vorpolieren mit Bimsstein und ideal für die Kunststoff-Hochglanzpolitur
- Sehr hohe Standzeit
- Sichere Spindelaufnahme durch den konischen Aufnahmekern
- Sehr gute Poliermittelaufnahme durch weiche und feine Beschaffenheit der Oberfläche

Verwendung

Edelmetalle	Nicht-Edel- metalle	Titan	PMMA, PEEK, Composite	Keramik	Zirkon
■	■		■		



Art.-Nr.	Variante	Maße	Beschaffenheit	VE	Preis pro VE
[54160]	Fein	Ø 100 x 7 mm	Baumwollstoff (Nessel), fein	1 Stück	ab 1 VE 7,50 € ab 6 VE 7,20 €

→ Weitere Staffelpreise auf Anfrage

Sonstiges Dentalzubehör

Polifix Gel

- Gel zum Fixieren von Zirkon- und Keramikapplikationen (Veneers, Inlays, Kronen und Brücken) auf dem Stumpf
- Verbrennt rückstandslos, daher für alle Keramikmassen und jedes Zirkon geeignet
- Farbneutral
- Transparent
- Dünne Haftschrift
- Sehr gute Haftung
- Wasserlöslich
- Sehr hilfreich beim Einschleifen der Approximalkontakte und zum Auftragen der Keramik sowie Befestigung der Antagonisten



Art.-Nr.	VE	Preis pro VE	
[50201]	1 Spritze, 5 g	ab 1 VE	26,95 €
		ab 3 VE	24,45 €
		ab 6 VE	22,70 €

Und so einfach geht's...



1 Einen kleinen Tropfen **Polifix Gel** okklusal auf den Stumpf auftragen.



2 Vollkeramik- oder Zirkonbrücke auf die Stümpfe setzen und bis zur Präparationsgrenze vorsichtig hinunter drücken. Das **Polifix Gel** wird dabei verdrängt und es kommt zur Adhäsionskraft.



3 Das **Polifix Gel** befestigt und sichert die exakte Position der Brücke auf den Stümpfen. Dies hilft beim Einschleifen der Okklusal- und Approximalflächen.

Nitrex Handschuhe Schwarz

- Nitril-Untersuchungshandschuhe
- Extra reißfest
- Latexfrei
- Ungepudert
- Sehr gute Passform
- Konform mit Verordnung MDR (EU) 2017/745, EN 455, PSA Verordnung (EU) 2016/425, EN ISO 21420, EN 374
- AQL 1.5
- PSA-Kategorie III: wasserdichte Schutzhandschuhe gegen chemische Gefährdungen
- Medizinprodukt Klasse I



Art.-Nr.	Farbe	Größe	VE	Preis pro VE	
[50150]	●	S	1 Paket, 100 Stück	ab 1	9,95 €
[50151]	●	M	1 Paket, 100 Stück	ab 10	8,95 €
[50152]	●	L	1 Paket, 100 Stück	ab 20	8,50 €

Und so einfach geht's...

Beim Umgang mit 3D-Druckern und Materialien ist es wichtig, die Hände zu schützen, um Verletzungen und Kontamination zu vermeiden. Unsere **Nitril-Handschuhe** sind hierfür eine ausgezeichnete Wahl. **Nitril-Handschuhe** sind im Allgemeinen beständig gegenüber Chemikalien, Ölen und Harzen und bieten einen guten Schutz. Wir empfehlen trotzdem die Handschuhe regelmäßig zu ersetzen.



Brennstabilisierungspaste

- Zur stabilen Fixierung von Keramikarbeiten auf dem Brenngutträger
- Rückstandslos mit einem gezielten Druckluftstoß zu entfernen
- Kein lästiges Herauskratzen oder Sandstrahlen nach dem Brennvorgang
- Keine Trocknungszeit



Art.-Nr.	VE	Preis pro VE
[50090]	1 Spritze, 12 ml	26,00 €

Und so einfach geht's...

Für die Bearbeitung von Kronen oder schwierigen Keramikarbeiten, wie z.B. Veneers, ist ein optimaler Sitz der Arbeiten während des Brennvorgangs unabdingbar. Die Brennstabilisierungspaste sorgt dafür, dass die dentalen Objekte für den gesamten Brennvorgang in optimaler Position auf dem Brenngutträger fixiert werden. Hierfür wird im ersten Schritt die Brennstabilisierungspaste wolkenartig auf den Brenngutträger aufgetragen. Im Anschluss wird die Krone ebenfalls mit der Brennstabilisierungspaste befüllt, bis knapp unter den Kronenrand, um dann auf dem Wölkchen platziert zu werden. Der gesamte Vorgang kann ohne Wartezeit durchgeführt werden, da das dentale Objekt optimal fixiert ist und ohne vorherige Trocknungszeit direkt in den Ofen gestellt werden kann.

Ein Verrutschen des Objektes während des Brennvorgangs wird durch die Brennstabilisierungspaste ausgeschlossen.

Nach dem Brennvorgang kann die Brennstabilisierungspaste problemlos und ohne Rückstände mit einem gezielten Druckluftstoß von dem Objekt entfernt werden. Das verhindert mögliche Schäden, die durch das Herauskratzen oder Sandstrahlen entstehen könnten.

Auch bei Gussarbeiten ist die Brennstabilisierungspaste eine optimale Möglichkeit, um die Platinfolien zu positionieren und zu stabilisieren.



Occlupoint Okklusionsspray

- Feines, mikropulverisiertes Okklusionsspray
- Zum Erkennen von Früh- und Störkontakten
- Mit Wasser rückstandsfrei und leicht zu entfernen
- Lieferung inklusive Punktdüse grob (grün) und fein (weiß)



BESTSELLER

Art.-Nr.	Farbe	VE		Preis pro VE
[50050]	 (grün)	1 Dose, 75 ml	ab 1 VE	9,95 €
[50051]	 (rot)	1 Dose, 75 ml	ab 12 VE	9,25 €
[50052]	 (blau)	1 Dose, 75 ml	ab 24 VE	8,95 €
[50053]	 (dunkelgrün)	1 Dose, 75 ml	ab 48 VE	8,35 €

Gut zu wissen..

Das **Occlupoint** garantiert eine punktgenaue Dosierbarkeit, mit Hilfe der zwei Präzisionsprühdüsen (grob und fein) und eine gleichmäßige Pigmentierung von ca. 4 µ. Durch das Mikropulver entsteht ein homogener und gleichmäßig dünner Sprühfilm, der hilft Früh- und Störkontakte auf jedem Material sichtbar zu machen. Durch die feinste Körnung wird ein störungsfreies Sprühen von Beginn an garantiert, bis zur kompletten Restentleerung der Sprühdose.

AS-Töpfchen

- Anrühr- und Sicherheitstöpfchen
- Zum sicheren Transportieren von zahntechnischen Kleinteilen



Art.-Nr.	Maße	Füllmenge	VE	Preis pro VE
[50040]	∅ 3,3 x 1,5 cm	10 ml	100 Stück	30,95 €

Weichschaumeinlagen für AS-Töpfchen

- Spezielle Einlage für das AS-Töpfchen
- Verhindert das Verrutschen von Kleinteilen
- Optimaler Transportschutz für Inlays, Kronen oder andere Kleinteile



Art.-Nr.	Maße	VE	Preis pro VE
[50041]	∅ 2,8 x 0,9 cm	100 Stück	12,95 €

Und so einfach geht's...

Das **AnrührSicherheitsTöpfchen** ist eine sichere und wirtschaftliche Alternative zu den klassischen Membranboxen, für den Transport von Zirkon-/Keramikkronen, Inlays und Implantat-Teilen. Die spezielle Materialzusammensetzung geht keinerlei Verbindung mit anderen Stoffen ein und wird somit gerne auch zum Anrühren von Kunststoffen für Prothesen und Aufbisschienen verwendet.

Durch den sicheren Auslaufschutz ist das **AS-Töpfchen** ein zuverlässiges Behältnis, um Gegenstände, die in einer Desinfektionslösung aufbewahrt werden müssen, sicher zu lagern oder zu transportieren.



Telegrip Teleskopzangen

- Teleskopzange für die Teleskop- und Konustechnik
- Für sämtliche Kronenformen und Größen
- Lieferung inklusive 1 Paar auswechselbaren Diamantspitzen (Körnung: D151 Natur Diamant)
- Lieferung ohne Inbusschlüssel



Art.-Nr.	Abb.	Modell	VE	Preis pro VE
[56000]		Telegrip Teleskopzange inklusive 1 Paar Diamantspitzen	1 Stück	85,95 €
[56001]		Telegrip Teleskopzange mit Madenschrauben inklusive 1 Paar Diamantspitzen	1 Stück	89,95 €

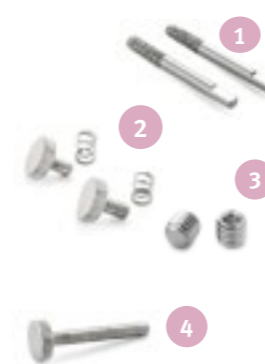

Art.-Nr.	Abb.	Zubehör	VE	Preis pro VE
[56010]		Diamantspitzen für Telegrip Durchmesser Schaft 2,35 mm	2 Stück	25,50 €
[56011]		Einspannschrauben für Telegrip Durchmesser Gewinde 2,9 mm	2 Stück	7,95 €
[56012]		Madenschrauben für Telegrip	2 Stück	2,00 €
[56013]		Begrenzungsschraube für Telegrip	1 Stück	5,95 €

Gut zu wissen...

Die **Telegrip Teleskopzangen** sind durch die schnelle und einfache Auswechselfähigkeit der **Diamantspitzen** sehr variabel.

Die ideale Belastung der Primärteile erfolgt durch die kontrollierte und gerade Zugkraft aus dem Sekundärteil, so dass ein Verkanten und Verformen der Ränder ausgeschlossen werden kann.

Die **Telegrip Teleskopzangen** beweisen, dass Stabilität und Qualität nicht teuer sein müssen!



DIALUX GRÜN®

- Universale, diamantierte Polierpaste für zahntechnische Materialien
- Vorpulieren und Hochglanz in einem Arbeitsgang
- Politur ohne zu verschmieren

Verwendung

Edelmetalle	Titan	PMMA, PEEK, Composite	Keramik	Zirkon
		■		

Art.-Nr.	Abb.	VE	Preis pro VE	
[54500]		1 Barren, ca. 275 g	ab 1 VE	24,90 €
			ab 3 VE	22,45 €
[54501]		1 Barren, ca. 50 g	ab 1 VE	5,50 €



DIALUX WEISS

- Universale, diamantierte Polierpaste für zahntechnische Materialien
- Vorpulieren und Hochglanz in einem Arbeitsgang
- Politur ohne zu verschmieren

Verwendung

Edelmetalle	Nicht-Edel-metalle	Titan	PMMA, PEEK, Composite	Zirkon
■	■	■		

Art.-Nr.	Abb.	VE	Preis pro VE	
[54510]		1 Barren, ca. 275 g	ab 1 VE	29,00 €
			ab 3 VE	26,10 €
[54511]		1 Barren, ca. 50 g	ab 1 VE	5,50 €



Gut zu wissen...

Die hochwertigen, teildiamantierten Polierpasten **DIALUX GRÜN®** und **DIALUX WEISS** werden in der praktischen Holzbox geliefert und sind sowohl für die Arbeit mit dem Poliermotor als auch dem Handstück geeignet. Unsere **Robinson Bürsten** (Art.-Nr. 54052) sind besonders, für die Politur mit **DIALUX GRÜN®** und **DIALUX WEISS**, für das Handstück geeignet.



DIALUX GRÜN®
Sämtliche Dentalkunststoffe an Prothesen und Aufbisschienen sowie die Übergänge von Komposit-Metall, lassen sich im Handumdrehen polieren.



DIALUX WEISS
Sämtliche Dentalmetalle wie NEM können im Handumdrehen auf Hochglanz poliert werden.

Schnell & unkompliziert...

Bei der Vorpulitur sollte die Polierpaste gut und großzügig auf dem Objekt aufgetragen werden. Zum Hochglanz wird die verbliebene Polierpaste nur noch aufgearbeitet.

DIALUX Nr. 40®

- Hochdiamantierte Polierpaste für das Handstück
- Vorpulieren und Hochglanz in einem Arbeitsgang
- Verblendungen lassen sich mit **DIALUX Nr. 40®** und den Original Robinson Bürsten (Seite 109) optimal polieren

Verwendung

Edelmetalle	Nicht-Edel-metalle	Titan	PMMA, PEEK, Composite	Keramik	Zirkon
■	■	■	■	■	■

Art.-Nr.	VE	Preis pro VE	
[54520]	1 Dose, ca. 40 g	ab 1 VE	19,95 €
		ab 3 VE	18,10 €



Gut zu wissen...

DIALUX Nr. 40® ist eine Finish-Diamant-Polierpaste für die Handstück-Politur. Sie wurde speziell für die Hochglanzpolitur von Zirkon und Keramik, Edelmetallen, Nicht-Edelmetallen, sowie für besonders dichte und hochglänzende Oberflächen entwickelt. Die Arbeiten können im Handumdrehen poliert werden, ganz ohne zu verschmieren. Besonders geeignet sind hierfür die original **Robinson Bürsten**, z.B. Art.-Nr. 54052.



DIGI Scanspray

- Zum Entspiegeln der Oberflächen beim Scanvorgang
- Detailgetreue und präzise Kantendarstellung
- Feinster Farbpigmentfilm, sorgt für extrem dünne Deckschicht
- Perfekte Dosierung durch Applikator
- Zieht sofort ein



Art.-Nr.	Farbe	VE	Preis pro VE	
[15110]	○	1 Dose, 75 ml	ab 1 VE	27,95 €
			ab 11 VE	22,50 €
			ab 21 VE	19,95 €

Magicclean

- Reinigungskonzentrat
- Entfernt Öle, Fette, Poliermittelreste, Zahnstein, Gips, Alginate und Kleber
- Reinigungskonzentrat für Ultraschall- und Nadelbad
- Bakterizid und Fungizid



Art.-Nr.	Abb.	Duft	VE	Preis pro VE
[50030]	1	Zitrus	1 Flasche, 1 l	22,50 €
[50031]	2	Zitrus	1 Kanister, 5 l	79,95 €

Gut zu wissen...

Sehr stark verschmutzte Flächen in Praxis und Labor vorher mit **Magicclean** säubern. Bei regelmäßiger Anwendung wird die Reinigung der Oberflächen deutlich erleichtert. Kann unverdünnt und verdünnt von 1:10 bis 1:150 angewendet werden

Fulight Löffelmaterial

- Zur Fertigung von individuellen Abformlöffeln, Bissregistraten, Basisplatten, usw.
- Lichthärtend mit UV- oder Halogen-Licht
- Weiche Konsistenz
- Verwindungssteif
- Sehr zeitsparend
- Hohe Stabilität
- Lange Lagerfähigkeit
- Kühl lagern
- Medizinprodukt Klasse I



Art.-Nr.	Farbe	Form	Maße	Stärke	Spreitbarkeit	Biegefestigkeit	VE	Preis pro VE
[50500]	●	OK	100 x 70 mm	ca. 2,1–2,4 mm	14,0-19,0 mm	>100 MPa	50 Platten	52,95 €
[50501]	●	OK	100 x 70 mm	ca. 2,1–2,4 mm	14,0-19,0 mm	>100 MPa	50 Platten	52,95 €

Gut zu wissen...



Lichthärtendes, individuelles Löffelmaterial auf Hybridcomposit-Basis. Die hervorragenden und stets gleichbleibenden Materialeigenschaften erlauben ein sauberes und schnelles Verarbeiten. Überschüssiges Material lässt sich problemlos wiederverwenden, z.B. zur Herstellung von Löffeln, in Kombination mit dem **CORSOFIX® Löffelgriff** (siehe Seite 47). **Fulight Löffelmaterial** lässt sich rasch mit UV- oder Halogenlicht aushärten.



Adhesive Cleaner Bio

→ Zur schnellen und einfachen Entfernung von allen gängigen Adhesivklebern



Art.-Nr.	VE		Preis pro VE
[15530]	500 ml	ab 1 VE	44,95 €
		ab 3 VE	39,95 €
		ab 5 VE	35,95 €

Und so einfach geht's...

Aus ca. 10 cm Entfernung sprühen und 2 – 4 Minuten einwirken lassen. Danach mit Wasser abspülen und trocken reiben. Bei hartnäckigen Adhesiv-Kleberresten sollte der Vorgang wiederholt und die Einwirkzeit verlängert werden.

Hochdruckdüse für Dental Cleaner

→ Hochdruckdüse für Abdrucklöffel-Reinigungsgerät



Art.-Nr.	VE	Preis pro VE
[15500-05]	1 Stück	170,00 €

Gut zu wissen...

Perfekte Reinigungsergebnisse garantiert!

Der **Dental Cleaner** tut seine Arbeit absolut zuverlässig. Mit der Zeit lässt jedoch die Leistung der **Hochdruckdüse** des **Dental Cleaners** nach und es bilden sich Verkalkungen. Diese führen dazu, dass die Reinigungsleistung abnimmt und sich das Reinigungsergebnis mehr und mehr verschlechtert.

Durch einen regelmäßigen Wechsel der **Hochdruckdüse** können perfekte Reinigungsergebnisse garantiert werden – kontinuierlich und bei jedem Reinigungsprozess. Der Hersteller empfiehlt einen solchen Wechsel alle 24 Monate, spätestens jedoch, wenn die **Hochdruckdüse** sichtbare Spuren aufweist. Siehe Abbildung.



Neue und gebrauchte Hochdruckdüse des Dental Cleaners

Dental Cleaner DTC 435

- Vollautomatische Reinigung ohne Vorarbeit
- Umweltfreundliche Reinigung ohne teure Chemikalien, nur mit Leitungswasser
- Reinigung von 25 Abdrucklöffeln / 50 Artikulationsplatten in nur 2 Minuten
- Alginat-, Silikon- und Gipsreste sammeln sich in einer Auffangschublade und gelangen nicht ins Abwasser
- Wasserversorgung mit herkömmlichem Waschmaschinen-Anschluss
- **Kostenlose Produktvorführung im Labor**

Art.-Nr.	VE	Preis pro VE
[15500]	1 Stück	6.399,00 €



Mehr Infos?
QR-Code scannen!



Und so einfach geht's...

Der Dental Cleaner funktioniert einfach und praktisch:

1. Verschmutzte Kunststoffartikulationsplatten und Abdrucklöffel werden voll mit Gips, Abformmasse, Alginat, Silikon, Pflasterstreifen, usw. in die Trommel gelegt. Die Kapazität des **Dental Cleaners** beträgt ca. 50 Kunststoffartikulationsplatten oder 25 Abdrucklöffel.
2. Der **Dental Cleaner** wird gestartet und ein feiner, pulsierender Wasserstrahl reinigt mit extrem hohem Druck.
3. Nach ca. zwei Minuten ist der Reinigungsprozess bereits beendet und die Gerätschaften frei von Silikon, Gips, Alginat, usw.
4. Abdruck- und Gipsreste werden aus der Auffangschublade entfernt und der **Dental Cleaner** kann neu befüllt und gestartet werden.



Beispiel 1: Befüllte Trommel mit bis zu 25 Abdrucklöffeln.



Beispiel 2: Befüllte Trommel mit bis zu 50 Kunststoffartikulationsplatten.



Kunststoffartikulationplatten nach dem Reinigungsprozess (ca. 2 Min.).



Auffangschublade mit Alginat- und Gipsresten.

Kd.-Nr.:

Schlesierweg 27 · 31515 Wunstorf
Telefon: +49 (0) 50 33 / 963099-0 · Telefax: +49 (0) 50 33 / 963099-99
E-Mail: info@maelzer-dental.de · Internet: www.maelzer-dental.de
ID-Nr.: DE32245555

Gerichtsstand: HRA 204730 Registergericht Hannover
Sitz der Gesellschaft: Wunstorf
Persönlich haftende Gesellschafterin: Althaus Verwaltungs GmbH
Geschäftsführer: Carsten Althaus
HRB 217726 Registergericht Hannover

maelzer dental 